

Systemy šikmých striech

Prehľad výrobkov



December 2023

S vydaním tohto prehľadu výrobkov sa stávajú predchádzajúce verzie neplatnými. Vyhradujeme si právo na zmeny.

Obsah

Systémové skladby šikmých striech	Strana	Tepelnoizolačné systémy	Strana
Systémové skladby - novostavba	4/5	Nadkrokové tepelnoizolačné prvky	15/16
Systémové skladby - sanácia	6/7	Tepelnoizolačný prvok pre kovové krytiny	16
Systémové skladby - pasívny dom	8/9/10	Doplnkové tepelnoizolačné prvky	17
Systémové skladby - vnútorné zateplenie	11/12	Tepelnoizolačné prvky pre vnútorné zateplenie	19
		Tepelnoizolačné systémy	
		Technické údaje	30/31/32
Poistné hydroizolácie (PHI) a podkladové pásy	Strana	Príslušenstvo pre BauderECO S / BauderPIR / BauderTOP	Strana
PHI a podkladové pásy pre šikmé strechy difúzne otvorené, difúzne uzavreté	21	Upevňovacie prvky pre BauderECO S / BauderPIR	25/26
PHI a podkladové pásy pre špeciálne oblasti použitia	22	Parobrzdý	27
PHI a podkladové pásy pre šikmé strechy Technické údaje	33/34/35	Systémové kašírovanie pre BauderECO S / BauderPIR	27
		Ostatné príslušenstvo	28/29

BauderECO S. Keď sa z biomasy stane tepelná izolácia.



Klíma sa mení. Realizátori, investori a architekti preto požadujú izolačné materiály, ktoré sú zdravé pre bývanie, šetria energiu a chránia klímu. Tieto požiadavky spĺňa nový strešný tepelnoizolačný materiál Bauder ECO. Pretože BauderECO pozostáva predovšetkým z obnoviteľných a recyklovaných surovín.

Tepelnoizolačné jadro BauderECO pozostáva z veľkej časti z biomasy, podľa metódy rovnováhy biomasy, ako aj z recyklovaných zvyškov druhej suroviny (odpad z pílenia a mletia, ktorý vzniká pri výrobe našich tepelnoizolačných materiálov a je premenený späť na pôvodné suroviny). Výsledkom týchto dvoch kombinácií je najvyšší tepelnoizolačný výkon ($\lambda = 0,023/0,024/0,027$) pri najnižšej spotrebe a surovín. Obojstranne priedušná krycia vrstva je z lastúrového vápna v kombinácii so skleným rúnom. Mušle sa vyskytujú ako odpad v potravinárskom priemysle. Prídavný špeciálny pás na vrchnej strane pozostáva z rýdneho polypropylénu, ktorý je možné po použití jednoducho recyklovať.

Komponenty BauderECO S



Systemové skladby - novostavba

s Bauder nadkrokovými tepelnoizolačnými prvkami

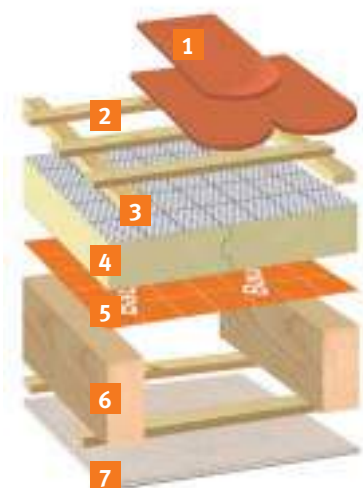

Strešná konštrukcia zospodu so sadrokartónovou doskou

Príklad s BauderECO S /BauderPIR PLUS / SF / SDS.

1	strešná krytina	
2/3	strešné laty/kontralaty	
4	nadkrokový tepelnoizolačný prvok	BauderECO S / BauderPIR PLUS / SF / SDS
5	parobrzdavá/vzduchotesná vrstva	BauderVAP DB
6	krokvy	
7	vnútorný podhľad	

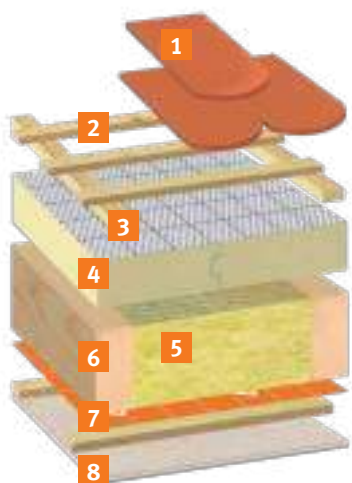

Strešná konštrukcia zospodu so sadrokartónovou doskou

Príklad s BauderECO S /BauderPIR PLUS / SF / SDS v kombinácii s medzikrokovou tepelnou izoláciou na celú výšku krokvy.

1	strešná krytina	
2/3	strešné laty/kontralaty	
4	nadkrokový tepelnoizolačný prvok	BauderECO S / BauderPIR PLUS / SF / SDS
5	tepelná izolácia medzi krokvmi	vláknitá tepelná izolácia
6	krokvy	
7	parobrzdavá/vzduchotesná vrstva	BauderTEX DB
8	vnútorný podhľad	

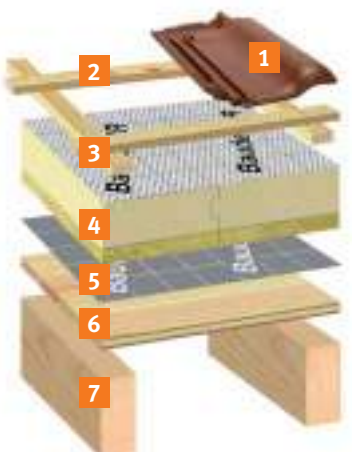

Strešná konštrukcia viditeľná, s dreveným debnením

Príklad s multifunkčným tepelnoizolačným prvkom BauderPIR SWE.

1	strešná krytina	
2/3	strešné laty/kontralaty	
4	nadkrokový tepelnoizolačný prvok	BauderPIR SWE
5	podkladový pás/vzduchotesná vrstva	BauderTOP TS 40 NSK
6	drevené debnenie z profilovaných dosiek	
7	krokvy	

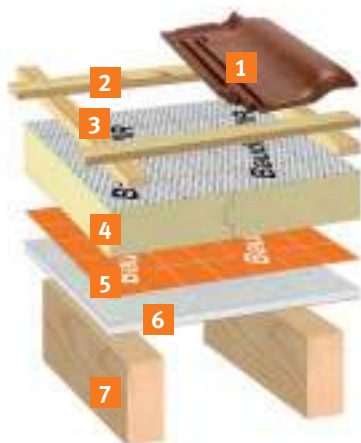

Strešná konštrukcia viditeľná, z vnútornej strany natierateľná, tapetovateľná, omietateľná

Z vonkajšej strany BauderECO S alebo BauderPIR v kombinácii so sadrokartónovou alebo sadrovláknitou doskou.

1	strešná krytina	
2/3	strešné laty/kontralaty	
4	nadkrokový tepelnoizolačný prvok	BauderECO S / BauderPIR PLUS / SF / SDS
5	parobrzdza/vzduchotesná vrstva	BauderTEX DB
6	sadrokartón/sadrovláknitá doska	
7	krokvy	

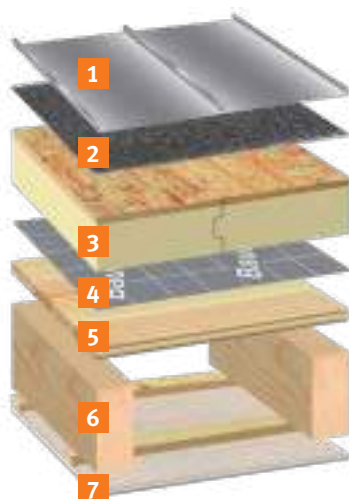

Strešná konštrukcia zospodu so sadrokartónovou doskou, s kovovou krytinou

Zhotovená tepelnoizolačným prvkom pre kovové krytiny BauderPIR MDE.

1	strešná krytina	
2	separačná vrstva pre kovové krytiny	BauderTOP VENT NSK
3	nadkrokový tepelnoizolačný prvok	BauderPIR MDE
4	podkladový pás/vzduchotesná vrstva	BauderTOP TS 40 NSK
5	drevené debnenie z profilovaných dosiek	
6	krokvy	
7	vnútorný pohľad	

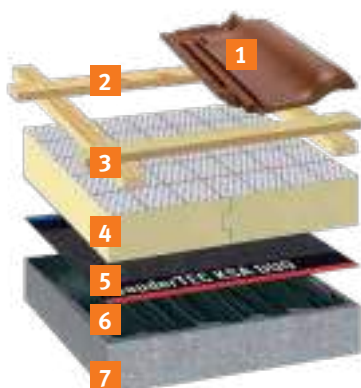

Strešná konštrukcia z betónu

Príklad s BauderECO S /BauderPIR PLUS / SF / SDS.

1	strešná krytina	
2/3	strešné laty/kontralaty	
4	nadkrokový tepelnoizolačný prvok	BauderECO S / BauderPIR PLUS / SF / SDS
5	parobrzdza/vzduchotesná vrstva	BauderTEC KSA DUO
6	penetračný náter	BauderBIT BU-VP
7	betón	

Systemové skladby - sanácia

s Bauder nadkrokovovými tepelnoizolačnými prvkami



Strešná konštrukcia s jestvujúcim vnútorným podhľadom

Sanácia z vonkajšej strany s BauderECO S / BauderPIR PLUS / SF / SDS. Jestvujúca tepelná izolácia medzi krokvmi zostáva zachovaná.

1	strešná krytina	
2/3	strešné laty/kontralaty	
4	nadkrokovový tepelnoizolačný prvok	BauderECO S / BauderPIR PLUS / SF / SDS
5	parobrzdavzduchotesná vrstva	BauderVAP DB
6	jestvujúca, stará tepelná izolácia medzi krokvmi	
7	krokvy	
8	jestvujúci vnútorný podhľad	



Strešná konštrukcia s debnením

Sanácia z vonkajšej strany s BauderECO S / BauderPIR PLUS / SF / SDS. Jestvujúca tepelná izolácia medzi krokvmi zostáva zachovaná.

1	strešná krytina	
2/3	strešné laty/kontralaty	
4	nadkrokovový tepelnoizolačný prvok	BauderECO S / BauderPIR PLUS / SF / SDS
5	podkladový pás/vzduchotesná vrstva	BauderTOP TS 40 NSK
6	drevené debnenie z profilovaných dosiek	
7	jestvujúca, stará tepelná izolácia medzi krokvmi	
8	krokvy	
9	jestvujúci vnútorný podhľad	

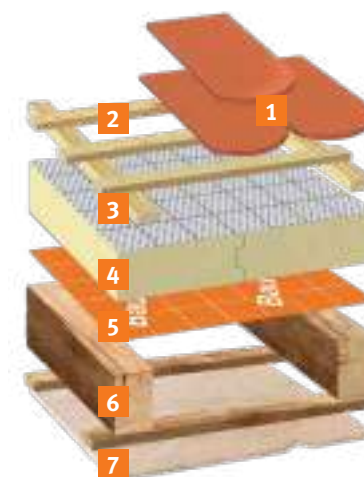

Strešná konštrukcia s jestvujúcim vnútorným podhľadom

Sanácia z vonkajšej strany s BauderECO S / BauderPIR PLUS / SF / SDS.

1	strešná krytina	
2/3	strešné laty/kontralaty	
4	nadkrokovový tepelnoizolačný prvok	BauderECO S / BauderPIR PLUS / SF / SDS
5	parobrzdavzduchotesná vrstva	BauderVAP DB
6	krokvy	
7	jestvujúci vnútorný podhľad	



Strešná konštrukcia s jestvujúcim vnútorným podhľadom

Sanácia z vonkajšej strany s BauderECO S /BauderPIR PLUS / SF / SDS a novou tepelnou izoláciou medzi krokvami.

1	strešná krytina	
2/3	strešné laty/kontralaty	
4	nadkrokový tepelnoizolačný prvok	BauderECO S / BauderPIR PLUS / SF / SDS
5	parobrzdza/vzduchotesná vrstva	BauderTEX DB
	drevené debnenie (alternatívne)	
6	tepelná izolácia medzi krokvami, nová	vláknitá tepelná izolácia
7	krokvy	
8	jestvujúci vnútorný podhľad	

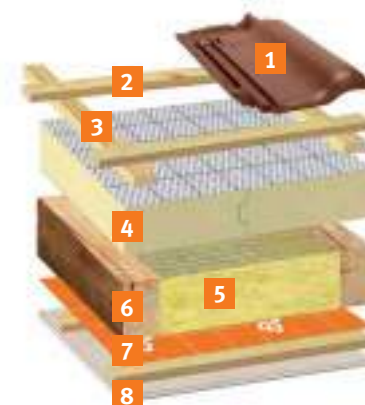

Strešná konštrukcia doteraz nezateplená

Sanácia s BauderECO S /BauderPIR PLUS / SF / SDS, novou tepelnou izoláciou medzi krokvami, novou parobrzdou a novým vnútorným podhľadom.

1	strešná krytina	
2/3	strešné laty/kontralaty	
4	nadkrokový tepelnoizolačný prvok	BauderECO S / BauderPIR PLUS / SF / SDS
5	tepelná izolácia medzi krokvami, nová	vláknitá tepelná izolácia
6	krokvy	
7	parobrzdza/vzduchotesná vrstva	BauderTEX DB
8	nový vnútorný podhľad	

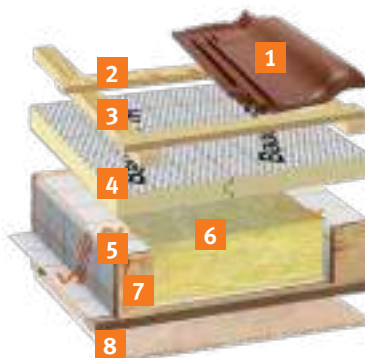

Strešná konštrukcia s jestvujúcim vnútorným podhľadom

Sanácia z vonkajšej strany s BauderECO S, BauderPIR AZS / SDS a parobrzdou BauderTOP LDS Vario NSK, ktorá je určená pre sanácie zvonka.

1	strešná krytina	
2/3	strešné laty/kontralaty	
4	kombinovaný tepelnoizolačný prvok	BauderPIR AZS
5	parobrzdza/vzduchotesná vrstva	BauderTOP LDS Vario NSK
6	tepelná izolácia medzi krokvami, nová	vláknitá tepelná izolácia
7	krokvy	
8	jestvujúci vnútorný podhľad	

Systemové skladby - pasívny dom

s Bauder nadkrokovými tepelnoizolačnými prvkami

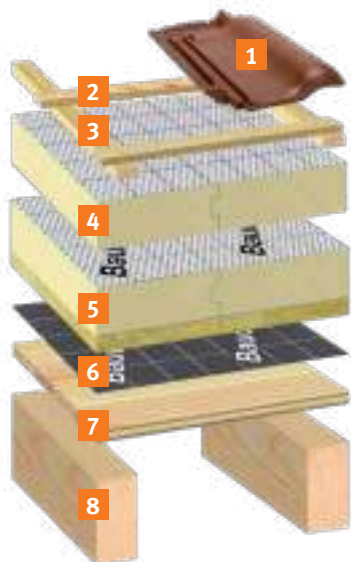

Strešná konštrukcia viditeľná, s dreveným debnením z profilovaných dosiek

Pomocou zvukovoizolačného tepelnoizolačného prvku BauderPIR SWE, v kombinácii s BauderECO S / BauderPIR PLUS / SF / SDS.

1	strešná krytina	
2/3	strešné laty/kontralaty	
4	nadkrokový tepelnoizolačný prvok	BauderECO S / BauderPIR PLUS / SF / SDS
5	nadkrokový tepelnoizolačný prvok	BauderPIR SWE
6	podkladový pás/vzduchotesná vrstva	BauderTOP TS 40 NSK
7	drevené debnenie z profilovaných dosiek	
8	krokvy	

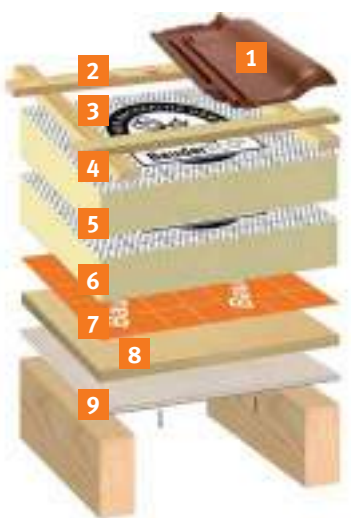

Strešná konštrukcia viditeľná, z vnútornej strany natierateľná, tapetovateľná, omietateľná

Zhotovená so sadrokartónovou/sadrovláknitou doskou položenou na krokách, na ktorú je položená drevitá doska a vzduchotesná vrstva BauderTEX DB. Drevitá doska slúži ako podkladová konštrukcia pre sadrokartónovú/sadrovláknitú dosku a umožňuje tak jej priskrutkovanie do drevitej dosky zvnútra. Toto riešenie spoľahlivo zabráni prehýbaniu sadrokartónu/sadrovláknitej dosky aj pri väčších rozostupoch krokiev. Z vonkajšej strany nasleduje nadkroková tepelná izolácia kladená v dvoch vrstvách s prestriedanými spojmi, latovanie a strešná krytina.

1	strešná krytina	
2/3	strešné laty/kontralaty	
4	nadkrokový tepelnoizolačný prvok	BauderECO S / BauderPIR PLUS / SF / SDS
5	nadkrokový tepelnoizolačný prvok	BauderECO S / BauderPIR PLUS / SF / SDS
6	parozábrana/vzduchotesná vrstva	BauderTEX DB
7	kompozitná drevitá doska	
8	vnútorný podhľad	
9	krokvy	

Strešná konštrukcia zospodu so sadrokartónovou doskou

Príklad s BauderECO S / BauderPIR PLUS / SF / SDS v kombinácii s tepelnou izoláciou medzi krokvmi.

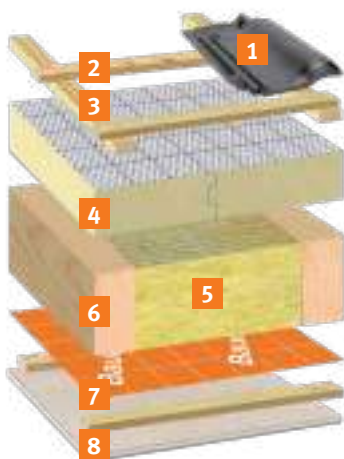

1	strešná krytina	
2/3	strešné laty/kontralaty	
4	nadkrokový tepelnoizolačný prvok	BauderECO S / BauderPIR PLUS / SF / SDS
5	tepelná izolácia medzi krokvmi, nová	vláknitá tepelná izolácia
6	krokvy	
7	parobrzdza/vzduchotesná vrstva	BauderTEX DB
8	vnútorný pohľad	

Strešná konštrukcia viditeľná, s dreveným debnením z profilovaných dosiek

Príklad s BauderECO S / BauderPIR PLUS / SF / SDS v kombinácii s BauderECO S / BauderPIR PLUS / SF / SDS.

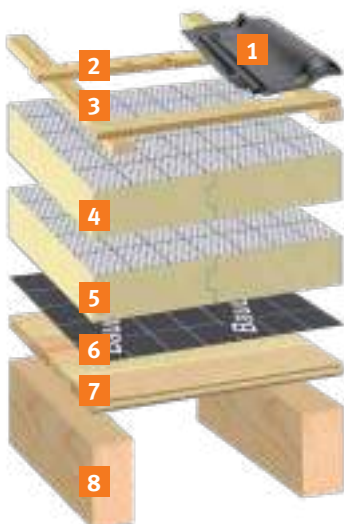

1	strešná krytina	
2/3	strešné laty/kontralaty	
4	nadkrokový tepelnoizolačný prvok	BauderECO S / BauderPIR PLUS / SF / SDS
5	nadkrokový tepelnoizolačný prvok	BauderECO S / BauderPIR PLUS / SF / SDS
6	podkladový pás/vzduchotesná vrstva	BauderTOP TS 40 NSK
7	drevené debnenie z profilovaných dosiek	
8	krokvy	

Systemové skladby - pasívny dom

s Bauder nadkrokovovými tepelnoizolačnými prvkami

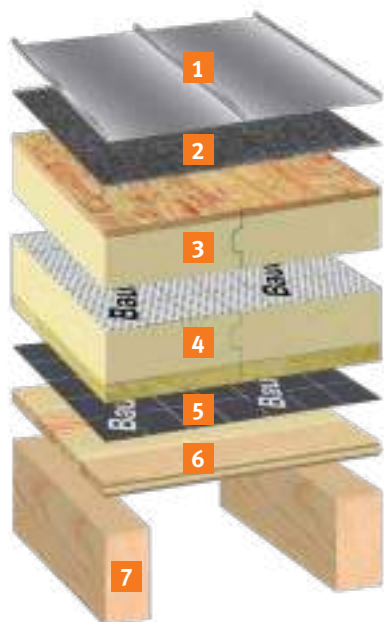

Strešná konštrukcia viditeľná, s dreveným debnením z profilovaných dosiek, s kovovou krytinou

Pomocou BauderPIR SWE a tepelnoizolačného prvku pre kovové krytiny BauderPIR MDE.

1	strešná krytina	kovová krytina
2	separačná vrstva pre kovové krytiny	BauderTOP VENT NSK
3	nadkrokový tepelnoizolačný prvok	BauderPIR MDE
4	nadkrokový tepelnoizolačný prvok	BauderPIR SWE
5	podkladový pás/vzduchotesná vrstva	BauderTOP TS 40 NSK
6	drevené debnenie z profilovaných dosiek	
7	krokvy	

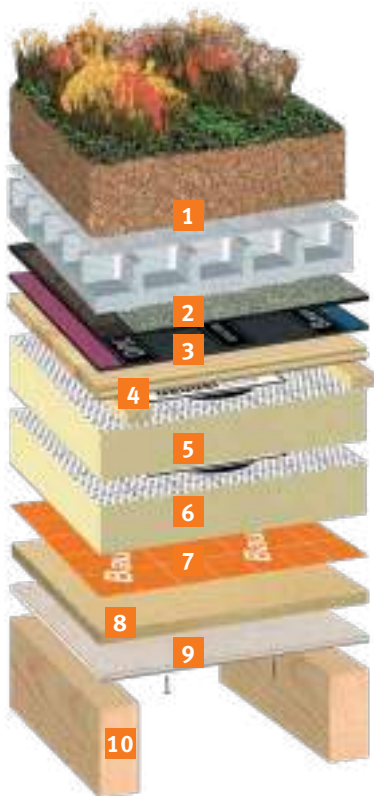

Ozelenená strešná konštrukcia viditeľná, z vnútornej strany natierateľná, tapetovateľná, omietateľná

Zhotovená so sadrokartónovou/sadrovláknitou doskou položenou na krokvách, na ktorú je položená drevitá doska a vzduchotesná vrstva BauderTEX DB. Drevitá doska slúži ako podkladová konštrukcia pre sadrokartónovú/sadrovláknitú dosku a umožňuje tak jej priskrutkovanie do drevitej dosky zvnútra. Toto riešenie spoľahlivo zabráni prehýbaniu sadrokartónu/sadrovláknitej dosky aj pri väčších rozstupoch krokiev. Z vonkajšej strany nasleduje nadkroková tepelná izolácia kladená v dvoch vrstvách s prestriedanými spojmi, kotralaty a plné debnenie, na ktoré sa aplikuje povlaková hydroizolácia a súvrstvie extenzívnej vegetačnej strechy.

1	zelená strecha	BauderGREEN systém vegetačnej strechy, extenzívny
2	vrchná vrstva hydroizolácie	BauderSMARAGD
3	spodná vrstva hydroizolácie	BauderTEC ELWS DUO
4	drevené debnenie/kotralaty	
5	nadkrokový tepelnoizolačný prvok	BauderECO S / BauderPIR PLUS / SF / SDS
6	nadkrokový tepelnoizolačný prvok	BauderECO S / BauderPIR PLUS / SF / SDS
7	parobrzd/vzduchotesná vrstva	BauderTEX DB
8	kompozitná drevitá doska	
9	vnútorný podhľad	
10	krokvy	

Systemové skladby - vnútorné zateplenie (stará zástavba a novostavba)

Tepelná izolácia pod krokvy, na strop suterénu

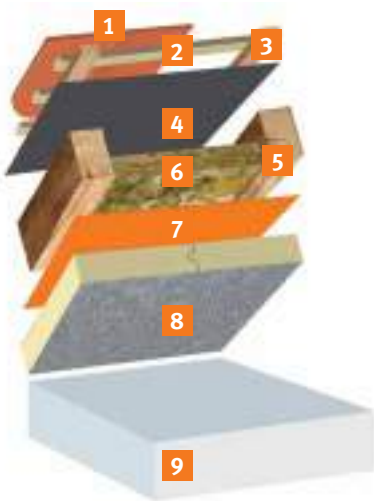

Tepelná izolácia pod krokvy s BauderPIR DAL (stará zástavba)

Pomocou maloformátového prvku pre zateplenie pod krokvy BauderPIR DAL.

1	strešná krytina	
2/3	strešné laty/kontralaty	
4	poistná hydroizolácia	
5	krokvy	
6	tepelná izolácia medzi krokvy, jestvujúca	
7	parobrzdza/vzduchotesná vrstva	BauderTEX DB
8	tepelná izolácia pod krokvy	BauderPIR DAL
9	povala	

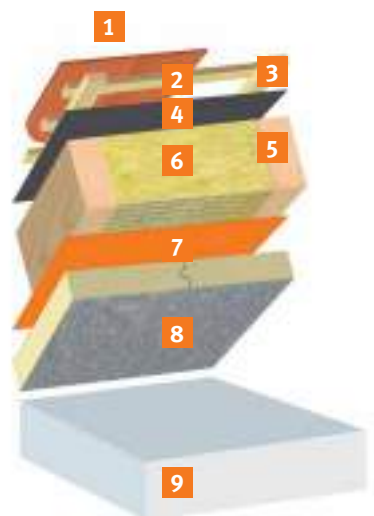

Tepelná izolácia pod krokvy s BauderPIR DAL (novostavba)

Pomocou maloformátového prvku pre zateplenie pod krokvy BauderPIR DAL.

1	strešná krytina	
2/3	strešné laty/kontralaty	
4	poistná hydroizolácia	
5	krokvy	
6	tepelná izolácia medzi krokvy, nová	
7	parobrzdza/vzduchotesná vrstva	BauderTEX DB
8	tepelná izolácia pod krokvy	BauderPIR DAL
9	povala	

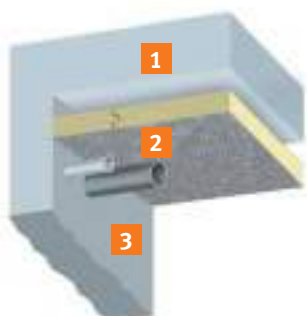

Tepelná izolácia stropu suterénu s BauderPIR DAL

Pomocou maloformátového prvku pre zateplenie stropu suterénu BauderPIR DAL.

1	strop suterénu, betón	
2	tepelnoizolačný prvok	BauderPIR DAL
3	stena suterénu	

Systemové skladby - vnútorné zateplenie (stará zástavba a novostavba)

Tepelná izolácia stropu nad posledným podlažím



Zateplenie stropu nad posledným podlažím s BauderPIR DHW (stará zástavba)

Pomocou maloformátového prvku zhora s prídavnou kompozitnou drevitou doskou BauderPIR DHW, určeného pre zateplenie stropu pod krovom.

1	krov	
2	tepelnoizolačný prvok	BauderPIR DHW
3	parobrzdza/vzduchotesná vrstva	BauderSYN DB-PE 220
4	podkladová konštrukcia drevo príp. betón	

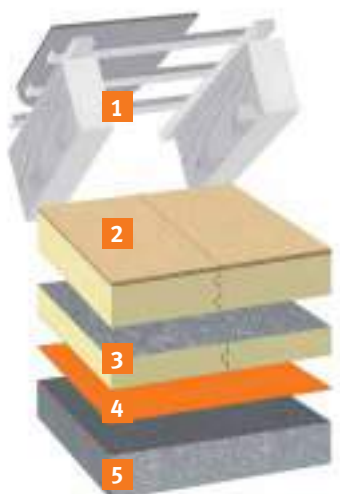

Zateplenie stropu nad posledným podlažím s BauderPIR DAL a BauderPIR DHW

Zhotovené na betónovom alebo drevenom strope pre najvyššie nároky na tepelnú ochranu.

1	krov	
2	tepelnoizolačný prvok	BauderPIR DHW
3	tepelnoizolačný prvok	BauderPIR DAL
4	parobrzdza/vzduchotesná vrstva	BauderSYN DB-PE 220
5	podkladová konštrukcia drevo príp. betón	

Poznámky

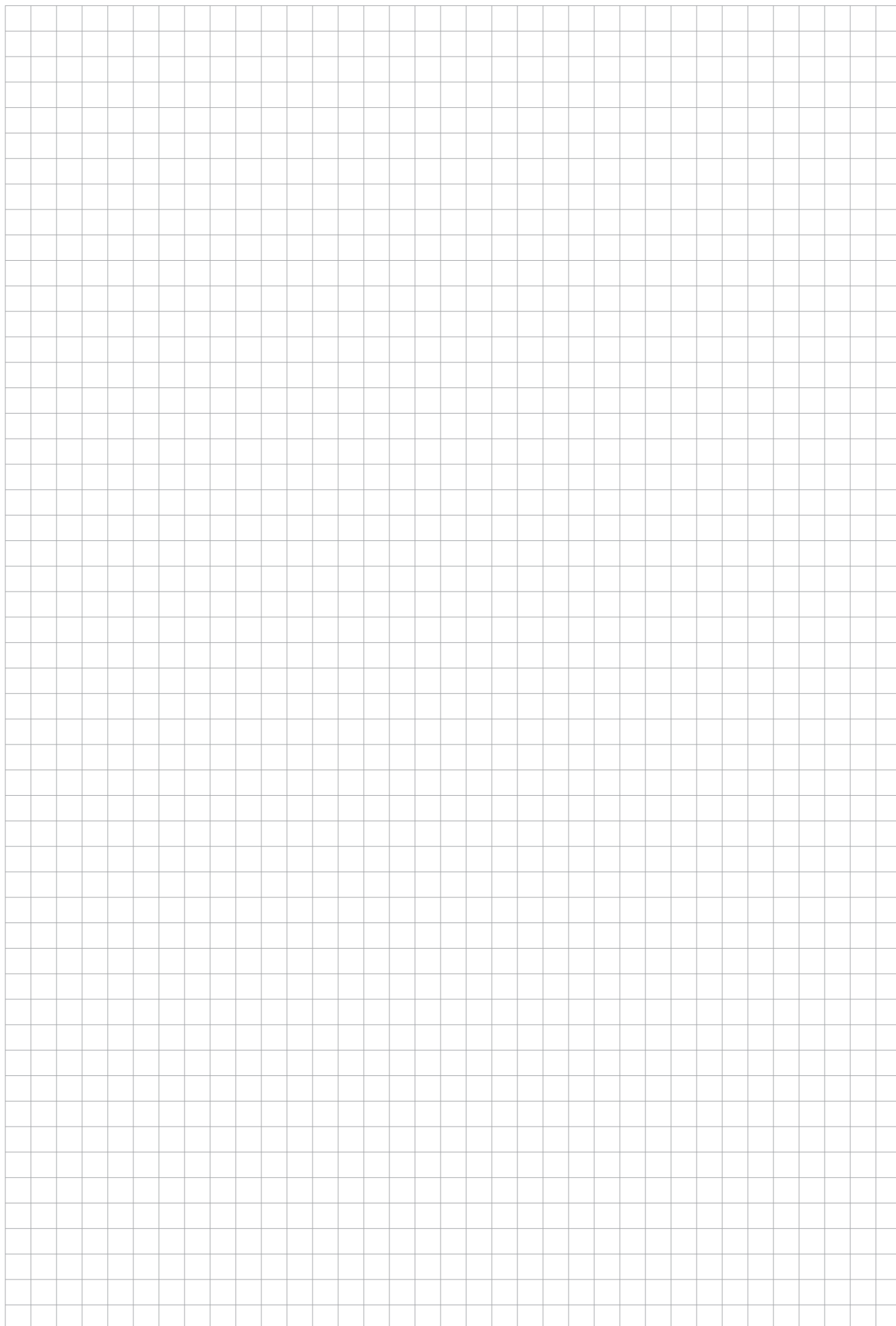

Bauder tepelnoizolačné systémy

Nadkrokové tepelnoizolačné prvky



Bauder tepelnoizolačné systémy

Nadkrokvové tepelnoizolačné prvky



BauderECO S

ekologický tepelnoizolačný prvok

Oblasť použitia:

tepelná izolácia na krokách / drevenom debnení / betóne

Charakteristické vlastnosti:

- tepelnoizolačné jadro: z veľkej časti biomasa;
 $\lambda = 0,023 \text{ W/m.K} \geq 120 \text{ mm}$; $\lambda = 0,024 \text{ W/m.K} \geq 80 \text{ mm}$; $\lambda = 0,027 \text{ W/m.K} \geq 60 \text{ mm}$
- na hornej strane difúzne otvorený a neoslňujúci špeciálny pás
- 10 cm široké priečne (zvislé) a pozdĺžne (vodorovné) samolepiace presahy
- po celom obvode spájanie na pero a drážku (P+D)
- ZVDH-trieda: UDB A

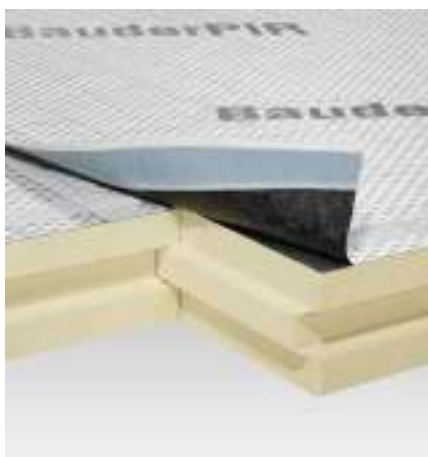

BauderPIR PLUS

extrémne robustný tepelnoizolačný prvok

Oblasť použitia:

tepelná izolácia na krokách / drevenom debnení / betóne

Charakteristické vlastnosti:

- na hornej strane extrémne robustný a neoslňujúci modifikovaný asfaltový pás
- 10 cm široké priečne (zvislé) a pozdĺžne (vodorovné) samolepiace presahy
- tepelnoizolačné jadro: tuhá polyuretánová pena (PIR); $\lambda = 0,022 \text{ W/m.K}$
- po celom obvode spájanie na pero a drážku (P+D)
- ZVDH-trieda: UDB A



pure life ist ein Zeichen der ÖGPU e.V.



BauderPIR SF

robustný tepelnoizolačný prvok

Oblasť použitia:

tepelná izolácia na krokách / drevenom debnení / betóne

Charakteristické vlastnosti:

- na hornej strane difúzne otvorený a neoslňujúci špeciálny pás
- 10 cm široké priečne (zvislé) a pozdĺžne (vodorovné) samolepiace presahy
- tepelnoizolačné jadro: tuhá polyuretánová pena (PIR); $\lambda = 0,022 \text{ W/m.K}$
- po celom obvode spájanie na pero a drážku (P+D)
- ZVDH-trieda: UDB A



pure life ist ein Zeichen der ÖGPU e.V.

Bauder tepelnoizolačné systémy

Nadkrokvové tepelnoizolačné prvky



BauderPIR SDS

difúzie schopný tepelnoizolačný prvok

Oblasť použitia:

tepelná izolácia na krokách / drevenom debnení / betóne

Charakteristické vlastnosti:

- na hornej strane difúzne otvorený a neoslňujúci špeciálny pás
- 10 cm široké priečne (zvislé) a pozdĺžne (vodorovné) samolepiace presahy
- tepelnoizolačné jadro: tuhá polyuretánová pena (PIR);
 $\lambda = 0,025 \text{ W/m.K} \geq 120 \text{ mm}$; $\lambda = 0,026 \text{ W/m.K} \geq 80 \text{ mm}$
- po celom obvode spájanie na pero a drážku (P+D)
- ZVDH-trieda: UDB A



pure life ist ein Zeichen der UGPU e.V.

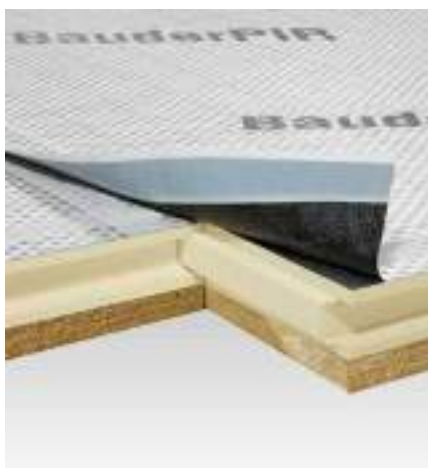

BauderPIR SWE

zvukovoizolačný tepelnoizolačný prvok

Oblasť použitia:

tepelná izolácia na krokách / drevenom debnení / betóne

Charakteristické vlastnosti:

- na hornej strane extrémne robustný a neoslňujúci modifikovaný asfaltový pás
- 10 cm široké priečne (zvislé) a pozdĺžne (vodorovné) samolepiace presahy
- tepelnoizolačné jadro: tuhá polyuretánová pena (PIR); $\lambda = 0,022 \text{ W/m.K}$
- po celom obvode spájanie na pero a drážku (P+D)
- na spodnej strane zvukovoizolačná doska, $\lambda = 0,035 \text{ W/m.K}$
- ZVDH-trieda: UDB A



BauderPIR MDE

tepelnoizolačný prvok pre kovové-, šindľové-, bridlicové- a vlákno cementové krytiny

Oblasť použitia:

tepelná izolácia na krokách / drevenom debnení / betóne

Charakteristické vlastnosti:

- na hornej strane 22 mm kompozitná drevitá doska
- tepelnoizolačné jadro: tuhá polyuretánová pena (PIR); $\lambda = 0,022 \text{ W/m.K}$
- po celom obvode spájanie na pero a drážku (P+D)

Bauder tepelnoizolačné systémy

Doplnkové tepelnoizolačné prvky



BauderPIR AZS

difúzie schopný doplnkový tepelnoizolačný prvok
v kombinácii s medzikrovkovou tepelnou izoláciou

Oblasť použitia:

doplnková tepelná izolácia na krokách

Charakteristické vlastnosti:

- na hornej strane difúzne otvorený a neoslňujúci špeciálny pás
- 10 cm široké priečne (zvislé) a pozdĺžne (vodorovné) samolepiace presahy
- tepelnoizolačné jadro: tuhá polyuretánová pena (PIR); $\lambda = 0,027 \text{ W/m.K}$
- po celom obvode spájanie na pero a drážku (P+D)
- ZVDH-trieda: UDB A



pure life ist ein Zeichen der UGPU e.V.

Bauder tepelnoizolačné systémy

Tepelnoizolačné prvky pre vnútorné zateplenie



Bauder tepelnoizolačné systémy

Tepelnoizolačné prvky pre vnútorné zateplenie



BauderPIR DHW

maloformátový tepelnoizolačný prvok zhora s prídavnou kompozitnou drevitú doskou pre izoláciu stropu nad posledným podlažím a stropu suterénu

Oblasť použitia:

tepelná izolácia pre stropy najvyššieho podlažia a stropy suterénov

Charakteristické vlastnosti:

- obojstranne hliníková krycia vrstva
- na jednej strane prídavná 10 mm kompozitná drevitá doska
- tepelnoizolačné jadro: tuhá polyuretánová pena (PIR); $\lambda = 0,022 \text{ W/m.K}$
- po celom obvode spájanie na pero a drážku (P+D)



BauderPIR DAL

maloformátový tepelnoizolačný prvok pre izoláciu pod krokvmi, stropu povaly, stropu a podlahy suterénu

Oblasť použitia:

tepelná izolácia pre izolovanie pod krokvmi, stropu povaly, stropu a podlahy suterénu

Charakteristické vlastnosti:

- obojstranne hliníková krycia vrstva
- tepelnoizolačné jadro: tuhá polyuretánová pena (PIR); $\lambda = 0,022 \text{ W/m.K}$
- po celom obvode spájanie na pero a drážku (P+D)



pure life ist ein Zeichen der IGPI e.V.

**Bauder poistné hydroizolácie (PHI)
a podkladové pásy pre šikmé strechy**
Difúzne otvorené, difúzne uzavreté



Bauder poistné hydroizolácie (PHI) a podkladové pásy pre šikmé strechy

Difúzne otvorené, difúzne uzavreté



BauderTOP BUZI NSK

difúzne otvorená asfaltová poistná hydroizolácia,
pozdĺžny spoj samolepiaci, obzvlášť robustný

Oblasti použitia:

montáž na tepelnú izoláciu / drevené debnenie

Charakteristické vlastnosti:

- difúzne otvorený, sd-hodnota $\leq 0,1$ m
- pozdĺžne spoje so samolepiacou technológiou „hmota v hmote“
- ľahký a jednoduchý na aplikáciu
- okraj pre klince
- plošná hmotnosť cca. 265 g/m²
- ZVDH-trieda: UDB A



BauderTOP TS 40 NSK

difúzne uzavretá asfaltová poistná hydroizolácia a podkladový
pás, pozdĺžny spoj samolepiaci, obzvlášť robustný

Oblasti použitia:

montáž na drevené debnenie; ako podkladový pás alebo aj vzduchotesná/paroprzdňavacia vrstva pod BauderECO S / BauderPIR nadkrokovú tepelnoizolačnú vrstvu

Charakteristické vlastnosti:

- difúzie schopný, sd-hodnota cca. 20 m
- horná a spodná strana potiahnutá rúnom
- pozdĺžne spoje so samolepiacou technológiou „hmota v hmote“
- obzvlášť robustný
- plošná hmotnosť cca. 700 g/m²
- ZVDH-trieda: UDB A



BauderTOP DIFUPLUS

difúzne otvorená poistná hydroizolácia s variabilnou
technológiou tvorby spojov

Oblasti použitia:

montáž na tepelnú izoláciu / drevené debnenie

Charakteristické vlastnosti:

- difúzne otvorený, sd-hodnota $\leq 0,1$ m
- spoje zvárateľné horúcim vzduchom / prostriedkom tekutého zvarovania
- obzvlášť široký
- plošná hmotnosť cca. 330 g/m²
- ZVDH-trieda: UDB A

Bauder poistné hydroizolácie (PHI) a podkladové pásy pre šikmé strechy

Pre špeciálne oblasti použitia



BauderTOP VENT NSK

difúzne otvorená separačná vrstva pre kovové krytiny,
pozdĺžny spoj samolepiaci

Oblasti použitia:

montáž na drevené debnenie alebo na BauderPIR MDE

Charakteristické vlastnosti:

- difúzne otvorený, sd-hodnota $\leq 0,1$ m
- pozdĺžne spoje so samolepiacou technológiou „hmota v hmote“
- extrémne robustný
- umelohmotná štruktúrovaná rohož slúžiaca ako rozperka (cca. 8 mm vysoká)
- plošná hmotnosť cca. 650 g/m²
- ZVDH-trieda nosnej fólie: UDB A



BauderTOP UDS 1,5 / BauderTOP UDS 3

difúzne uzavretá asfaltová poistná hydroizolácia a podkladový
pás, pozdĺžny spoj samolepiaci, obzvlášť robustný

Oblasti použitia:

montáž na drevené debnenie alebo veľkoplošné kompozitné drevité dosky

Charakteristické vlastnosti:

- sd-hodnota > 100 m (UDS 1,5)
sd-hodnota > 150 m (UDS 3)
- pozdĺžne spoje so samolepiacou technológiou
- extrémne robustný
- vysokohodnotný elastomérmodifikovaný asfalt
- plošná hmotnosť cca. 1400 g/m² (UDS 1,5)
plošná hmotnosť cca. 3000 g/m² (UDS 3)

Bauder šikmá strecha

Systémové příslušenstvo



Systemové príslušenstvo BauderECO S / BauderPIR

Upevňovacie prvky pre BauderECO S / BauderPIR

BauderTOP SSR



Špeciálne systémové skrutky pre BauderPIR nadkrokovú tepelnoizolačnú prvky. Upevnenie prvkov v celej ploche strechy cez kontralaty. Bez nutnosti použitia staticky dimenzovaných odkvapových fošní/zarážok. Vhodné pre aku-skrutkovače.

Rozmer (mm)	Ks/balenie	Kód výrobku
7,0 x 180	50	7180 0180
7,0 x 200	50	7180 0200
7,0 x 220	50	7180 0220
7,0 x 240	50	7180 0240
7,0 x 260	50	7180 0260
7,0 x 280	50	7180 0280
7,0 x 300	50	7180 0300
7,0 x 320	50	7180 0320
7,0 x 340	50	7180 0340
7,0 x 360	50	7180 0360
7,0 x 380	50	7180 0380
7,0 x 400	50	7180 0400
7,0 x 440	50	7180 0440
7,0 x 480	50	7180 0480

Určenie dĺžky systémovej skrutky pri konkrétnych hrúbkach tepelných izolácií BauderECO S / BauderPIR

Tepelná izolácia	Hrúbka tepelnej izolácie BauderECO S / BauderPIR ... v mm													
	60	80	105	125	140	160	180	200	220	240	260	280	300	320
BauderECO S														
BauderPIR SWE														
BauderPIR PLUS														
BauderPIR SF														
BauderPIR SDS														
BauderPIR MDE														
BauderPIR AZS														
Debnenie	BauderTOP SSR - požadovaná dĺžka skrutky*													
žiadne	180	200	240	180	260	220	280	240	300	260	320	280	340	300
16 mm	200	220	260	200	280	220	300	260	320	280	340	300	360	320
19 mm	200	240	260	200	280	240	300	260	320	280	340	300	360	320
22 mm	200	240	260	220	280	240	300	260	320	280	340	300	380	320
24 mm	200	240	260	220	280	240	300	260	320	280	360	300	380	340
28 mm	200	240	260	220	280	240	320	260	340	280	360	320	380	340

* V spojení s 40 mm vysokou kontralatou, v prípade BauderPIR MDE bez kontralaty.

Na požiadanie Vám Bauder aplikačný technik vyhotoví odpovedajúce statické odporúčanie kotvenia.

Systemové príslušenstvo BauderECO S / BauderPIR

Bauder zatepľovací rám pre strešné okno

Upevňovacie prvky pre BauderPIR DAL

BauderPIR DRH-DF



Univerzálny zatepľovací rám pre všetky bežné veľkosti strešných okien pre spojenie bez tepelných mostov medzi BauderPIR nadkrokovými tepelnoizolačnými prvkami a strešnými oknami. Vhodné pre kontralaty výšky 40 a 50 mm. Profily (spolu 8 bm) postačujú podľa veľkosti okna až na tri strešné okná.

Obsah kompletnej sady	Kód výrobku
4 profily à 2,00 m dlhé, 24 ks špeciálne skrutky, 1 kartuša BauderTOP KKL, 1 kotúč BauderTOP TA 50, montážny návod	7300 0000

BauderTOP SCD-8



Rozperka pre viditeľné upevnenie BauderPIR DAL tepelnej izolácie stropu suterénu.

Rozmer (mm)	Ks/balenie	Kód výrobku
8 x 110	125	7172 0000
8 x 140	125	7173 0000

Potrebné upevňovacie prvky

podkladová konštrukcia	betón/drevo	
typ	BauderTOP SCD (rozperka musí byť zapustená najmenej <u>5 cm</u> do betónu alebo dreva)	
rozmery	8 x 110	8 x 140
počet kotiev	betón: 3-4 rozperky/PIR doska; drevo: 1-2 rozperky/krokva	
kód výrobku	7172 0000	7173 0000
upevňovací prvok vhodný pre hrúbku tepelnej izolácie	40 mm; 60 mm	
		80 mm; 100 mm

Systemové príslušenstvo

BauderECO S / BauderPIR / BauderTOP

Parobrzd / Bauder systémové kašírovanie

BauderVAP DB



Parobrzd a vzduchotesná vrstva so samolepiacim okrajom, UV-odolná, pre priamu montáž na krokvy pod BauderPIR nadkrokovú tepelnoizolačnú prvku. sd > 120 m.

Technické údaje	Kotúč	Kód výrobku
materiál: rúno/hliníková fólia hrúbka: cca. 0,6 mm	šírka 1,5 m; dĺžka 50 m	7845 0000

BauderTEX DB



Parobrzd a vzduchotesná vrstva so samolepiacim okrajom. Montáž: nad krokvi, na drevenom debnení alebo pod krokvi. sd > 10 m.

Technické údaje	Kotúč	Kód výrobku
materiál: rúno zo syntetického vlákna hrúbka: cca. 0,4 mm	šírka 1,5 m; dĺžka 50 m	7843 0000

BauderSYN DB-PE 220



PE-fólia v súlade s EN 13984 ako vzduchotesná vrstva pod BauderPIR tepelnoizolačnú prvku kladené priamo na krokvy. sd > 220 m

Technické údaje	Kotúč	Kód výrobku
materiál: PE-fólia hrúbka: cca. 0,25 mm	šírka 4 m; dĺžka 25 m	6900 0030

BauderTOP LDS Vario NSK



Parobrzd variabilná na vlhkosť, so samolepiacim okrajom, pre montáž z exteriéru s vaňovitým tvarovaním okolo krokiev. Vyhovuje požiadavkám DIN 4108-3, sd ≤ 0,5 m až ≤ 5,0 m.

Technické údaje	Kotúč	Kód výrobku
povrch hore: fólia variabilná na vlhkosť, okraj so samolepiacim pruhom povrch dolu: rúno zo syntetického vlákna, okraj so samolepiacim pruhom nosná vložka: tkanina	šírka 1,5 m; dĺžka 50 m	1789 0000

BauderPIR SKS



Jednostranne samolepiaca kašírovacia vrstva pre BauderPIR nadkrokovú tepelnoizolačnú prvku na prelepenie obrátených Bauder nadkrokových tepelnoizolačných prvkov. sd ≤ 0,1 m.

Technické údaje	Kotúč	Kód výrobku
povrch hore: rúno zo syntetického vlákna povrch dolu: za studena samolepiaca špeciálna asfaltová vrstva nosná vložka: rúno zo syntetického vlákna	šírka 1,28 m; dĺžka 50 m	1223 0002

Systemové príslušenstvo

BauderECO S / BauderPIR / BauderTOP

Ostatné príslušenstvo

BauderTOP SDK



Mimoriadne rozťažný, samolepiaci napojovací pás na opracovanie detailov, napr. úžľabie, nárožie, hrebeň, komín atď., ako aj na prelepenie kontralát pri vodotesnom podstreší, v kombinácii s BauderPIR tepelnoizolačnými prvkami a BauderTOP poistnými hydroizoláciami.

Technické údaje	1 kotúč / kartón	Kód výrobku
lepenie možné od +10 °C na suchý, pevný a bezprašný povrch	šírka 30 cm; dĺžka 25 m	7857 0000

BauderTOP TA 50



Špeciálna lepiaca páska na vzduchotesné lepenie presahov a detailov, na vnútorné aj vonkajšie použitie.

Technické údaje	4 kotúče / kartón	Kód výrobku
materiál: akrylátové špeciálne lepidlo s mriežkovou vložkou	šírka 6 cm; dĺžka 25 m	7564 0000

BauderTOP KKL



Špeciálne kartušové lepidlo na vytváranie vzduchotesných napojení na masívne stavebné prvky/detaily.

Technické údaje	Kus / kartón	Kód výrobku
materiál: S-polymér špeciálne kartušové lepidlo spotreba: 6 - 8 bm/kartuša	12 kartuší (310 ml/kartuša)	7562 0000

Oblasti použitia BauderTOP SDK / BauderTOP TA 50 / BauderTOP KKL

Odporúčané spôsoby lepenia presahov a detailov:

Oblasť použitia / výrobky	Presahy		Detaily	
	pozdĺžny spoj	priečny/čelný spoj	napojenie na stenu / komín	napojenie na vetraciu rúru / strešné okno
BauderVAP DB	samolepiaci spôsob*	BauderTOP TA 50	BauderTOP KKL	BauderTOP TA 50
BauderTEX DB	samolepiaci spôsob*	BauderTOP TA 50	BauderTOP KKL	BauderTOP TA 50
BauderSYN DB-PE 220	BauderTOP TA 50	BauderTOP TA 50	BauderTOP KKL	BauderTOP TA 50
BauderTOP LDS Vario NSK	BauderTOP TA 50	BauderTOP TA 50	BauderTOP KKL	BauderTOP TA 50
BauderTOP BUZI NSK	samolepiaci spôsob*	BauderTOP KKL	BauderTOP KKL	BauderTOP TA 50
BauderTOP TS 40 NSK	samolepiaci spôsob*	BauderTOP KKL	BauderTOP KKL	BauderTOP KKL
BauderTOP UDS	samolepiaci spôsob*	BauderTOP KKL	BauderTOP KKL	BauderTOP KKL
BauderTOP DIFUPLUS	horúci vzduch / tekuté zváranie	horúci vzduch / tekuté zváranie	BauderTOP KKL	BauderTOP TA 50
BauderECO S / BauderPIR	samolepiaci spôsob*	samolepiaci spôsob*	BauderTOP SDK	BauderTOP SDK

*samolepiaci spôsob („NSK“): Uzavretie spoja na predmetnej membráne/tepelnoizolačnej doske prebieha prostredníctvom integrovaného samolepiaceho pruhu v presahovej časti.

Systemové príslušenstvo

BauderECO S / BauderPIR / BauderTOP

Ostatné príslušenstvo

BauderTOP NDS 2 SK



Jedno- alebo obojstranne samolepiace tesniace pruhy pod lavy z elastoméromodifikovaného asfaltu. Slúži na hydroizolačné utesnenie stykov medzi BauderTOP-pásmi a kontratou alebo medzi BauderPIR nadkrokovými tepelnoizolačnými prvkami a kontratou.

Technické údaje	4 kotúče / kartón	Kód výrobku
spracovanie nad +10 °C, spodná samolepiaca vrstva príp. musí byť aktivovaná horúcim vzduchom	šírka 7 cm; dĺžka 15 m šírka 9 cm; dĺžka 15 m	1614 0000 1615 0000

BauderTOP DIFUPLUS pokrývací pás



Difúzne otvorené pokrývacie pruhy na obalenie/prelepenie kontrataty pri vodotesnom podstreší s BauderTOP DIFUPLUS. Zhotovenie spoja buď horúcim vzduchom alebo tekutým zváraním pomocou BauderTOP QSM. sd ≤ 0,1 m.

Technické údaje	5 kotúčov / balenie	Kód výrobku
spracovanie nad +5 °C; materiál: PUR-vrstvenie	šírka 30 cm; dĺžka 50 m	7850 0000

BauderTOP DIFUPLUS potrubný prestup



Ideálny pre strechy so sklonom strešnej roviny nad 10°. Môže byť použitý v spojení s BauderTOP SDK alebo BauderTOP KKL aj pri BauderTOP-pásoch alebo BauderPIR nadkrokových tepelnoizolačných pvkoch.

Technické údaje	2 kusy / kartón	Kód výrobku
spracovanie nad +5 °C; horúcim vzduchom /tekutým zváraním / BauderTOP KKL	priemer potrubia 80 - 120 mm	7847 0000

BauderTOP QSM



Tekutý prostriedok pre „studené“ zváranie spojov BauderTOP DIFUPLUS.

Technické údaje	Dóza	Kód výrobku
spracovanie nad +5 °C	5 litrov / dóza	6055 0005

Bauder tepelnoizolačné systémy

Technické údaje

	BauderECO S		BauderPIR PLUS		BauderPIR SF		BauderPIR SDS	
Krycia vrstva hore	špeciálny pás a rúno z lastúrového vápna, priedušné		hliník; zhora prídavný modifikovaný asfaltový pás, neoslňujúci		hliník; zhora prídavný špeciálny pás, neoslňujúci		minerálne rúno; zhora prídavný špeciálny pás, neoslňujúci	
Krycia vrstva dolu	rúno z lastúrového vápna, priedušné		hliník		hliník		minerálne rúno	
Hrana dosky	pero a drážka (P+D), po obvode		pero a drážka (P+D), po obvode		pero a drážka (P+D), po obvode		pero a drážka (P+D), po obvode	
Dĺžka EN 822	1800 mm (vonkajší rozmer) 1780 mm (vstavaný rozmer)		1800 mm (vonkajší rozmer) 1780 mm (vstavaný rozmer)		1800 mm (vonkajší rozmer) 1780 mm (vstavaný rozmer)		1800 mm (vonkajší rozmer) 1780 mm (vstavaný rozmer)	
Šírka EN 822	1200 mm (vonkajší rozmer) 1180 mm (vstavaný rozmer)		1200 mm (vonkajší rozmer) 1180 mm (vstavaný rozmer)		1200 mm (vonkajší rozmer) 1180 mm (vstavaný rozmer)		1200 mm (vonkajší rozmer) 1180 mm (vstavaný rozmer)	
Hrúbka EN 823	60, 80, 105, 125, 160, 180 mm		80, 100, 120, 140, 160, 180, 200 mm		80, 100, 120, 140, 160, 180, 200, 220, 240 mm		80, 100, 120, 140, 160, 180 mm	
Reakcia na oheň EN 13501-1	trieda E		trieda E		trieda E		trieda E	
Súčiniteľ tepelnej vodivosti (λ_p)	0,023 W/m.K ≥ 120 mm 0,024 W/m.K ≥ 80 mm 0,027 W/m.K ≥ 60 mm		0,022 W/m.K		0,022 W/m.K		0,025 W/m.K ≥ 120 mm 0,026 W/m.K ≥ 80 mm	
U-hodnota**	60 mm 80 mm 105 mm 125 mm 160 mm 180 mm	0,40 W/(m ² K) 0,28 W/(m ² K) 0,22 W/(m ² K) 0,18 W/(m ² K) 0,14 W/(m ² K) 0,13 W/(m ² K)	80 mm 100 mm 120 mm 140 mm 160 mm 180 mm 200 mm	0,28 W/(m ² K) 0,22 W/(m ² K) 0,18 W/(m ² K) 0,16 W/(m ² K) 0,14 W/(m ² K) 0,13 W/(m ² K) 0,12 W/(m ² K)	80 mm 100 mm 120 mm 140 mm 160 mm 180 mm 200 mm 220 mm 240 mm	0,28 W/(m ² K) 0,22 W/(m ² K) 0,18 W/(m ² K) 0,16 W/(m ² K) 0,14 W/(m ² K) 0,13 W/(m ² K) 0,12 W/(m ² K) 0,11 W/(m ² K) 0,10 W/(m ² K)	80 mm 100 mm 120 mm 140 mm 160 mm 180 mm	0,31 W/(m ² K) 0,25 W/(m ² K) 0,21 W/(m ² K) 0,18 W/(m ² K) 0,16 W/(m ² K) 0,14 W/(m ² K)
R-hodnota***	60 mm 80 mm 105 mm 125 mm 160 mm 180 mm	2,20 (m ² K)/W 3,30 (m ² K)/W 4,35 (m ² K)/W 5,40 (m ² K)/W 6,95 (m ² K)/W 7,80 (m ² K)/W	80 mm 100 mm 120 mm 140 mm 160 mm 180 mm 200 mm	3,47 (m ² K)/W 4,34 (m ² K)/W 5,21 (m ² K)/W 6,08 (m ² K)/W 6,95 (m ² K)/W 7,82 (m ² K)/W 8,69 (m ² K)/W	80 mm 100 mm 120 mm 140 mm 160 mm 180 mm 200 mm 220 mm 240 mm	3,47 (m ² K)/W 4,34 (m ² K)/W 5,21 (m ² K)/W 6,08 (m ² K)/W 6,95 (m ² K)/W 7,82 (m ² K)/W 8,69 (m ² K)/W 9,56 (m ² K)/W 10,43 (m ² K)/W	80 mm 100 mm 120 mm 140 mm 160 mm 180 mm	2,96 (m ² K)/W 3,70 (m ² K)/W 4,61 (m ² K)/W 5,38 (m ² K)/W 6,15 (m ² K)/W 6,92 (m ² K)/W
m² v balení (vstavaný rozmer)	60 mm 80 mm 105 mm 125 mm 160 mm 180 mm	12,60 m ² 10,50 m ² 8,40 m ² 8,40 m ² 6,30 m ² 4,20 m ²	80 mm 100 mm 120 mm 140 mm 160 mm 180 mm 200 mm	10,50 m ² 8,40 m ² 8,40 m ² 6,30 m ² 6,30 m ² 4,20 m ² 4,20 m ²	80 mm 100 mm 120 mm 140 mm 160 mm 180 mm 200 mm 220 mm 240 mm	10,50 m ² 8,40 m ² 8,40 m ² 6,30 m ² 6,30 m ² 4,20 m ² 4,20 m ² 4,20 m ² 4,20 m ²	80 mm 100 mm 120 mm 140 mm 160 mm 180 mm	10,50 m ² 8,40 m ² 8,40 m ² 6,30 m ² 6,30 m ² 4,20 m ² 4,20 m ²
ZVDH-trieda****	UDB A		UDB A		UDB A		UDB A	
Kód výrobu	60 mm 80 mm 105 mm 125 mm 160 mm 180 mm	4067 0060 4067 0080 4067 0105 4067 0125 4067 0160 4067 0180	80 mm 100 mm 120 mm 140 mm 160 mm 180 mm 200 mm*	4038 0080 4038 0100 4038 0120 4038 0140 4038 0160 4038 0180 4038 0200	80 mm 100 mm 120 mm 140 mm 160 mm 180 mm* 200 mm* 220 mm 240 mm	4019 0080 4019 0100 4019 0120 4019 0140 4019 0160 4019 0180 4019 0200 4019 0220 4019 0240	80 mm* 100 mm 120 mm 140 mm 160 mm 180 mm*	4068 0080 4068 0100 4068 0120 4068 0140 4068 0160 4068 0180

* dodacia lehota na vyžiadanie ** celková strešná konštrukcia *** iba tepelná izolácia (PIR) ****ZVDH - Centrálny zväz nemeckých pokrývačov

	BauderPIR SWE*		BauderPIR MDE*		BauderPIR AZS	
Krycia vrstva hore	hliník; zhora prídavný modifikovaný asfaltový pás, neosľňujúci		hliník; zhora prídavná 22 mm kompozitná drevitá doska		minerálne rúno; zhora prídavný špeciálny pás, neosľňujúci	
Krycia vrstva dolu	hliník; zdola prídavná zvukovoizolačná doska 40/35 mm		hliník		minerálne rúno	
Hrana dosky	pero a drážka (P+D), po obvode		pero a drážka (P+D), po obvode		pero a drážka (P+D), po obvode	
Dĺžka EN 822	1800 mm (vonkajší rozmer) 1780 mm (vstavaný rozmer)		1800 mm (vonkajší rozmer) 1780 mm (vstavaný rozmer)		1800 mm (vonkajší rozmer) 1780 mm (vstavaný rozmer)	
Šírka EN 822	1200 mm (vonkajší rozmer) 1180 mm (vstavaný rozmer)		1200 mm (vonkajší rozmer) 1180 mm (vstavaný rozmer)		1200 mm (vonkajší rozmer) 1180 mm (vstavaný rozmer)	
Hrúbka EN 823	120, 140, 160, 180 mm		102 (80/22), 122 (100/22), 142 (120/22), 162 (140/22), 182 (160/22), 202 (180/22) mm		50 mm	
Reakcia na oheň EN 13501-1	trieda E		trieda E		trieda E	
Súčiniteľ tepelnej vodivosti (λ_p)	0,022 (BauderPIR) 0,035 (zvukovoizolačná doska)		0,022 W/m.K		0,027 W/m.K	
U-hodnota**	120 mm 140 mm 160 mm 180 mm	0,21 W/(m ² K) 0,18 W/(m ² K) 0,16 W/(m ² K) 0,14 W/(m ² K)	102 mm 122 mm 142 mm 162 mm 182 mm 202 mm	0,25 W/(m ² K) 0,21 W/(m ² K) 0,18 W/(m ² K) 0,16 W/(m ² K) 0,14 W/(m ² K) 0,12 W/(m ² K)	50 mm	získa sa v kombinácii s tepelnou- izolačným prvkom medzi krokvami
R-hodnota***	120 mm 140 mm 160 mm 180 mm	3,47 (m ² K)/W 4,34 (m ² K)/W 5,21 (m ² K)/W 6,08 (m ² K)/W	102 mm 122 mm 142 mm 162 mm 182 mm 202 mm	3,47 (m ² K)/W 4,34 (m ² K)/W 5,21 (m ² K)/W 6,08 (m ² K)/W 6,95 (m ² K)/W 7,82 (m ² K)/W	50 mm	1,7 (m ² K)/W
m² v balení (vstavaný rozmer)	120 mm 140 mm 160 mm 180 mm	2,10 m ² 2,10 m ² 2,10 m ² 2,10 m ²	102 mm 122 mm 142 mm 162 mm 182 mm 202 mm	2,10 m ² 2,10 m ² 2,10 m ² 2,10 m ² 2,10 m ² 2,10 m ²	50 mm	18,90 m ²
ZVDH-trieda****	UDB A		-		UDB A	
Kód výrobku	120 mm 140 mm 160 mm 180 mm	4129 0120 4129 0140 4129 0160 4129 0180	102 mm 122 mm 142 mm 162 mm 182 mm 202 mm	4119 0102 4119 0122 4119 0142 4119 0162 4119 0182 4119 0202	50 mm	4029 0050

Bauder tepelnoizolačné systémy

Technické údaje

	BauderPIR DHW*		BauderPIR DAL*	
Použitie	maloformátový tepelnoizolačný prvok zhora s prídavnou drevitou doskou pre izoláciu stropu nad posledným podlažím a stropu suterénu		maloformátový tepelnoizolačný prvok pre izoláciu pod krokvami, stropu povaly, stropu a podlahy suterénu	
Krycia vrstva	obojstranne hliníková krycia vrstva, na jednej strane prídavná 10 mm kompozitná drevitá doska		obojstranne hliníková krycia vrstva	
Hrana dosky	špeciálne pero a drážka (P+D), po obvode		špeciálne pero a drážka (P+D), po obvode	
Dĺžka EN 822	1200 mm (vonkajší rozmer) 1180 mm (vstavaný rozmer)		1200 mm (vonkajší rozmer) 1180 mm (vstavaný rozmer)	
Šírka EN 822	620 mm (vonkajší rozmer) 600 mm (vstavaný rozmer)		600 mm (vonkajší rozmer) 580 mm (vstavaný rozmer)	
Hrúbka EN 823	90, 110, 130, 150 mm		60, 80, 100, 160 mm	
Reakcia na oheň EN 13501-1	trieda E		trieda E	
Súčiniteľ tepelnej vodivosti (λ_p)	0,022 W/m.K		0,022 W/m.K	
U-hodnota**	U-hodnota sa získa v závislosti od jestvujúcej/navrhovanej konštrukcii. U-hodnoty vzťahujúce sa na celkovú konštrukciu stanoví projektant alebo technické oddelenie Bauder.			
R-hodnota***	90 mm 110 mm 130 mm 150 mm	3,48 (m ² K)/W 4,35 (m ² K)/W 5,22 (m ² K)/W 7,00 (m ² K)/W	60 mm 80 mm 100 mm 160 mm	2,50 (m ² K)/W 3,48 (m ² K)/W 4,35 (m ² K)/W 6,95 (m ² K)/W
m² v balení (vstavaný rozmer)	1,42 m ² (2 dosky)		60 mm 80 mm 100 mm 160 mm	5,76 m ² 4,32 m ² 3,60 m ² 2,16 m ²
Kód výrobku	90 mm 110 mm 130 mm 150 mm	4179 0090 4179 0110 4179 0130 4179 0150	60 mm 80 mm 100 mm 160 mm	4441 0060 4441 0080 4441 0100 4441 0160

* dodacia lehota na vyžiadanie ** celková strešná konštrukcia *** iba tepelná izolácia (PIR) ****ZDVH - Centrálny zväz nemeckých pokrývačov

Bauder poistné hydroizolácie (PHI) a podkladové pásy pre šikmé strechy - difúzne otvorené

Technické údaje

	BauderTOP BUZI NSK	BauderTOP DIFUPLUS
Popis, použitie	difúzne otvorená asfaltová poistná hydroizolácia (PHI), pozdĺžny spoj samolepiaci	difúzne otvorená poistná hydroizolácia (PHI) pre vodotesné podstrešie, s variabilnou technológiou tvorby spojov
Povrch hore	rúno zo syntetického vlákna, samolepiace pruhy na pozdĺžnom okraji	PUR-vrstvenie
Povrch dolu	rúno zo syntetického vlákna, samolepiace pruhy na pozdĺžnom okraji	PUR-vrstvenie
Nosná vložka	rúno zo syntetického vlákna	rúno zo syntetického vlákna
Dĺžka EN 1848-1	50 m	30 m
Šírka EN 1848-1	1,28 m	3,0 m
Plošná hmotnosť EN 1849-1	cca. 265 g/m ²	cca. 330 g/m ²
Reakcia na oheň EN 13501-1	trieda E	trieda E
Odolnosť proti prieniku vody EN 1928:2001	W1	W1
Priepustnosť vodnej pary (sd-hodnota) EN 1931	≤ 0,1 m	≤ 0,1 m
Ohybnosť pri nízkej teplote EN 1109	-25 °C	-25 °C
Odolnosť proti zvýšenej teplote EN 1110	≥ +100 °C	≥ +100 °C
Ťahové vlastnosti max. ťahová sila EN 12311-1	pozdĺžne ≥ 390 N/50 mm prične ≥ 280 N/50 mm	pozdĺžne ≥ 350 N/50 mm prične ≥ 390 N/50 mm
Ťahové vlastnosti ťažnosť EN 12311-1	pozdĺžne ≥ 55% prične ≥ 70%	pozdĺžne ≥ 40% prične ≥ 65%
Odolnosť proti pretrhnutiu (driekom klinca) EN 12310-1	pozdĺžne ≥ 300 N prične ≥ 260 N	pozdĺžne ≥ 220 N prične ≥ 220 N
ZVDH-trieda****	UDB A, USB-A, pomocné prekrytie	UDB A
Kód výrobku	1221 0007	7851 0000

Bauder poistné hydroizolácie (PHI) a podkladové pásy pre šikmé strechy - difúzne uzavreté

Technické údaje

	BauderTOP TS 40 NSK
Popis, použitie	difúzne uzavretý asfaltový podkladový pás a poistná hydroizolácia (PHI), pozdĺžny spoj samolepiaci; montáž na drevené debnenie
Povrch hore	rúno zo syntetického vlákna, samolepiace pruhy na pozdĺžnom okraji
Povrch dolu	rúno zo syntetického vlákna, samolepiace pruhy na pozdĺžnom okraji
Nosná vložka	rúno zo syntetického vlákna
Dĺžka EN 1848-1	40 m
Šírka EN 1848-1	1 m
Plošná hmotnosť EN 1849-1	cca. 700 g/m ²
Reakcia na oheň EN 13501-1	trieda E
Odolnosť proti prieniku vody EN 1928:2001	W1
Priepustnosť vodnej pary (sd-hodnota) EN 1931	cca. 20 m
Ohybnosť pri nízkej teplote EN 1109	-25 °C
Odolnosť proti zvýšenej teplote EN 1110	≥ +100 °C
Ťahové vlastnosti max. ťahová sila EN 12311-1	pozdĺžne ≥ 500 N/50 mm prične ≥ 350 N/50 mm
Ťahové vlastnosti ťažnosť EN 12311-1	pozdĺžne ≥ 30 % prične ≥ 30 %
Odolnosť proti pretrhnutiu (driekom klinca) EN 12310-1	pozdĺžne ≥ 150 N prične ≥ 150 N
ZVDH-trieda	UDB A
Kód výrobku	1786 0000

Bauder poistné hydroizolácie (PHI) a podkladové pásy pre šikmé strechy - špeciálne použitie

Technické údaje

	BauderTOP VENT NSK	BauderTOP UDS 1,5	BauderTOP UDS 3	BauderTOP LDS Vario NSK
Popis, použitie	difúzne otvorená separačná vrstva pod kovové krytiny, samolepiace okrajové pruhy; montáž na drevené debnenie	difúzne uzavretá asfaltová poistná hydroizolácia (PHI), extrémne robustná, spoje samolepiace; montáž na drevené debnenie alebo veľkoplošné drevité dosky	difúzne uzavretá asfaltová poistná hydroizolácia (PHI), extrémne robustná, spoje samolepiace; montáž na drevené debnenie alebo veľkoplošné drevité dosky	parobrzdza variabilná na vlhkosť, so samolepiacim okrajom; pre sanácie striech s montážou z exteriéru s vaňovitým tvarovaním okolo krokiev
Povrch hore	rúno zo syntetického vlákna s umelohmotnou štruktúrovanou rohožou (asi 8 mm vysoká rozperka), samolepiace okrajové pruhy	rúno zo syntetického vlákna, samolepiace okrajové pruhy	rúno zo syntetického vlákna, samolepiace okrajové pruhy	špeciálne vrstvenie, samolepiace okrajové pruhy
Povrch dolu	rúno zo syntetického vlákna, samolepiace okrajové pruhy	rúno zo syntetického vlákna, samolepiace okrajové pruhy	rúno zo syntetického vlákna, samolepiace okrajové pruhy	PP-rúno, samolepiace okrajové pruhy
Nosná vložka	rúno zo syntetického vlákna	rúno zo syntetického vlákna	rúno zo syntetického vlákna	tkanina
Dĺžka EN 1848-1	25 m	20 m	10 m	50 m
Šírka EN 1848-1	1,28 m	1 m	1 m	1,50 m
Plošná hmotnosť EN 1849-1	cca. 650 g/m ²	cca. 1400 g/m ²	cca. 3000 g/m ²	cca. 127 g/m ²
Reakcia na oheň EN 13501-1	trieda E	trieda E	trieda E	trieda E
Odolnosť proti prieniku vody EN 1928:2001	W1	W1	W1	-
Priepustnosť vodnej pary (sd-hodnota) EN 1931	≤ 0,1 m	> 100 m	> 150 m	≤ 0,5 m až ≤ 5,0 m
Ohybnosť pri nízkej teplote EN 1109	-25 °C	-25 °C	-20 °C	-20 °C
Odolnosť proti zvýšenej teplote EN 1110	≥ +100 °C	≥ +100 °C	≥ +100 °C	≥ +80 °C
Ťahové vlastnosti max. ťahová sila EN 12311-1	pozdĺžne ≥ 350 N/50 mm prične ≥ 250 N/50 mm	pozdĺžne ≥ 550 N/50 mm prične ≥ 400 N/50 mm	pozdĺžne ≥ 600 N/50 mm prične ≥ 450 N/50 mm	pozdĺžne ≥ 200 N/50 mm prične ≥ 250 N/50 mm
Ťahové vlastnosti ťažnosť EN 12311-1	pozdĺžne ≥ 50 % prične ≥ 65 %	pozdĺžne ≥ 35 % prične ≥ 40 %	pozdĺžne ≥ 30 % prične ≥ 30 %	pozdĺžne ≥ 15 % prične ≥ 15 %
Odolnosť proti pretrhnutiu (driekom klinca) EN 12310-1	pozdĺžne ≥ 280 N prične ≥ 330 N	pozdĺžne ≥ 220 N prične ≥ 220 N	pozdĺžne ≥ 250 N prične ≥ 250 N	pozdĺžne ≥ 150 N prične ≥ 150 N
Kód výrobku	1225 0001	1604 0000	1790 0005	1789 0000

Bauder s.r.o.

kancelária:
Františkánska 7445/5
SK-917 01 Trnava

telefón +421 911 733 433
info@bauder.sk

www.bauder.sk



Všetky informácie obsiahnuté v tomto prospekte sú založené na súčasnom stave technického vývoja. Vyhradzuje si právo na zmeny. Informujte sa prípadne o príslušných technických poznatkoch platných v čase Vašej objednávky.

0201PUE/1223 SK