

NÁVOD NA MONTÁŽ A ÚDRŽBU VENTILAČNEJ HLAVICE NA HLADKÝCH KRYTINÁCH (podstavec PI)

Ako sú napr.:

- Hladké plechové krytiny - CLICK SYSTÉM (CLIP PANEL), falcované krytiny (SCHLEBACH)
- Už existujúce krytiny z asfaltového šindľa alebo lepenky, asfaltových pásov, fólií TPO a PVC. (Pri pokládke nových krytín sa odporúča použiť profil podstavca PG.)
- Trapézové plechy s rozmerom medzi trapézmi maximálne 24 cm. (Profil sa musí zmestiť na rovnú plochu medzi trapézmi.)



01

ÚČEL / POUŽITIE

Ventilačné hlavice sa používajú ako ukončovaci prvok gravitačného vetracieho potrubia v budovách. Sú alternatívou k tradičným murovaným komínom na streche. Používajú sa výlučne na odvetrávanie sanitárnych a úžitkových miestností. Účinne pomáhajú znižovať prebytok vodných pár v miestnostiach.

02

ZLOŽENIE

Výrobok je vyrobený zo stabilizovaného polypropylénu (PP) odolného voči UV žiareniu.

03

ČO OBSAHUJE BALENIE

Ventilačnú hlavicu, profilovaný podstavec s butylovým tesnením, odvetrávaciu rúru, sadu skrutiek (16 kusov) a tento návod.

04

PRAVIDLÁ ÚDRŽBY - VŠEOBECNÉ PODMIENKY POUŽÍVANIA

Pri údržbe strechy musí byť krytina chránená pred poškodením, alebo znečistením. V zime by sa strecha mala odhŕňať vtedy, keď je to nevyhnutne potrebné. Pri odhŕňaní snehu dávajte pozor na vyčnievajúce časti, ktoré sú súčasťou ventilačnej hlavice. Dávajte pozor, aby ste ich nepoškodili lopatou alebo iným náradím na odpratávanie snehu. V okolí ventilačnej hlavice neodstraňujte ľad ručne ani mechanicky, napr. škrabaním, osekávaním a pod.

Prípadné poškodenia by sa mali opraviť ihneď, aby sa zabránilo ďalšiemu zhoršovaniu poškodenia a možnému vnikaniu vody pod krytinu. Priechodnosť vetracieho potrubia sa odporúča kontrolovať dvakrát ročne - na jeseň (po opadaní lístia zo stromov) a na jar. Ak sa zistí nepriechodnosť, ventilačnú hlavicu opatrne odmontujte, odstráňte prekážky a znovu ju nainštalujte.

Ventilačná hlavica pri používaní nepredstavuje riziko pre ľudí, zvieratá a životné prostredie. Plastové výrobky sa nesmú spaľovať; po demontáži dajte výrobok zlikvidovať špecializovanej spoločnosti. Nesprávna likvidácia polypropylénového odpadu podlieha sankciám podľa príslušných miestnych a vnútroštátnych predpisov.

KRONO-PLAST SP.J.
JANUSZKA,
UL. TARTAKOWA 4
42-290 BLACHOWNIA

Výhradný distribútor pre Slovensko:
LAMINA PREŠOV s.r.o.
Jesenná 5
080 05 Prešov

www
lamina.sk
e-shop
odkvapy.sk

e-mail:
eshop@lamina.sk
tel.:
+ 421 914 223 322

1. Odporúčaná teplota montáže je od +5 do +40 °C.
2. Pred inštaláciou by sa mal povrch, na ktorý bude priliehať butylové tesnenie, dôkladne vyčistiť a odmastiť.

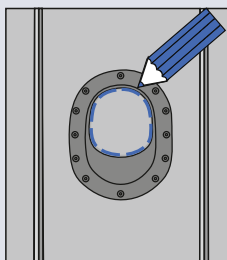

Obr. 1.

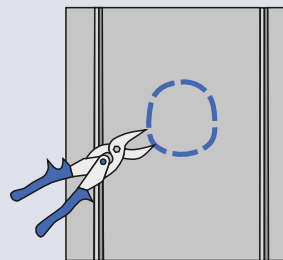

Obr. 2.

3. Priložte podstavec na miesto, kde ho chcete namontovať. Vyznačte otvor v krytine tak, že ho obkreslíte od vnútorného otvoru podstavca (obr. 1).
4. Vystrihnite otvor vyznačený na krytine (obr. 1). Pri vyrezávaní otvoru dbajte na to, aby ste použili vhodné nástroje prispôbené rezanému materiálu.

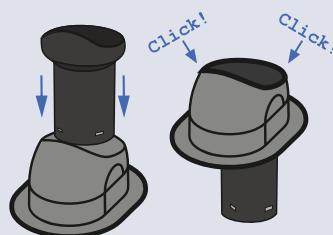

Obr. 3.

5. Vložte odvetrávaciu rúru do podstavca a zaistite ju zakliknutím (Obr. 3.).
6. Strhnite pásku zabezpečujúcu butylové tesnenie (obr. 4), umiestnite podstavec okolo výrezu a pritlačte ho. Potom ho upevnite pomocou farmárskych skrutiek v poradí - horná skrutka, spodná skrutka a bočné strany (obr. 5).

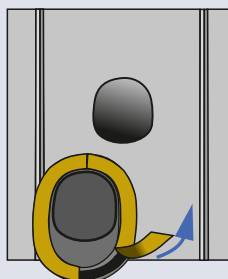

Obr. 4.

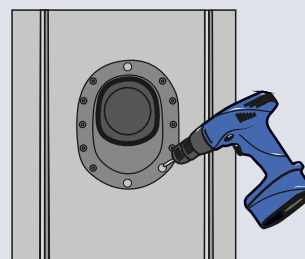

Obr. 5.

7. Umiestnite ventilačnú hlavicu na priskrutkovaný podstavec (obr. 6), nastavte ju do zvislej polohy a spojte ju s podstavcom pomocou skrutiek 4 ks, dve na každú stranu (obr. 7).

Po plastovom podstavci neudierajte kladivom ani ho nadmieru neuťahujte, pretože by mohlo dôjsť k jeho poškodeniu.

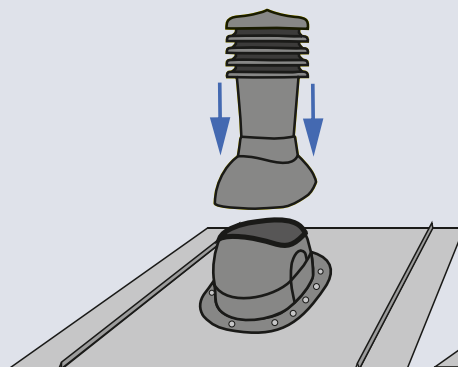

Obr. 6.

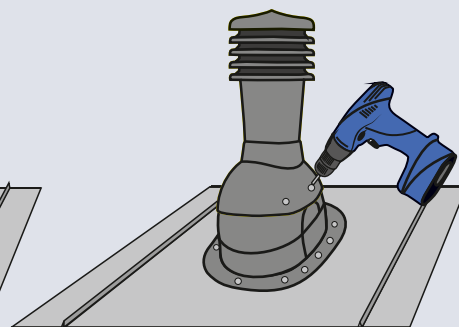

Obr. 7.

Ponúkame hlavice:

o priemere 125 mm a 150 mm:



nezateplené a zateplené



s ventilátorom

