



# Produktová brožúra

Systemy odvádzania  
daždovej vody

[web:lamina.sk](http://web.lamina.sk)



NOVINKA

# DACHRYNNA®

INOVATIVNY INTEGROVANÝ  
STREŠNÝ SYSTÉM

Ambasádor produktu



Bogusław Barnaś  
Architekt

[www.dachrynna.galeco.pl](http://www.dachrynna.galeco.pl)

# OBSAH

## **HRANATÉ ODKVAPOVÉ SYSTÉMY**

Galeco PVC <sup>2</sup>	4
Galeco STAL <sup>2</sup>	8
Galeco SKRYTÝ ODKVAPU	12
System termokáblou	16

## **POLKRUHOVÉ ODKVAPOVÉ SYSTÉMY**

Galeco PVC	18
Galeco STAL	20
Galeco LUXOCYNK	22

## **PLOCHÉ STRECHY**

Odvádzanie vody	24
Strešné vpusty – adaptéry a zberné kotlíky	26

## **STREŠNÉ PODHLADY**

Galeco NOVA	30
-------------	----





**Galeco  
PVC<sup>2</sup>**



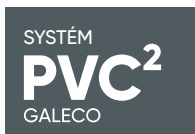

Galeco PVC<sup>2</sup> je ďalším krokom do budúcnosti a inovatívnym prístupom k dizajnovaniu odkvapového systému.

Nový hranatý odkvapový systém vďaka svojmu elegantnému a modernému vzhľadu dokonale vyhovuje najnovším trendom v stavebníctve a estetickým požiadavkám investorov.

#### Výhody systému:



##### **Hranatý profil žlabu a rúry**

Tvar je optimálne prispôsobený moderným trendom a široký a hlboký profil žlabu zaisťuje vyššiu účinnosť systému.



##### **Zvýšený lesk odkvapového systému**

Vysoký lesk systému získaný v procese koextrúzie vám umožní tešiť sa z krásneho vzhľadu dlhé roky.



##### **Vylepšená tesnosť systému**

Pomocou špeciálne navrhnutého a inovatívneho tesniaceho komponentu umožňujúceho dodatočné utesnenie žlabu.



##### **Podpora pre architektov – databáza CAD/BIM**

Špeciálne pripravené výkresy CAD/BIM uľahčia architektom a projektantom začlenenie systému do projektu.



##### **15-ročná záruka**

Poskytuje sa na mechanickú pevnosť komponentov.



# Zloženie systému Galeco PVC<sup>2</sup>

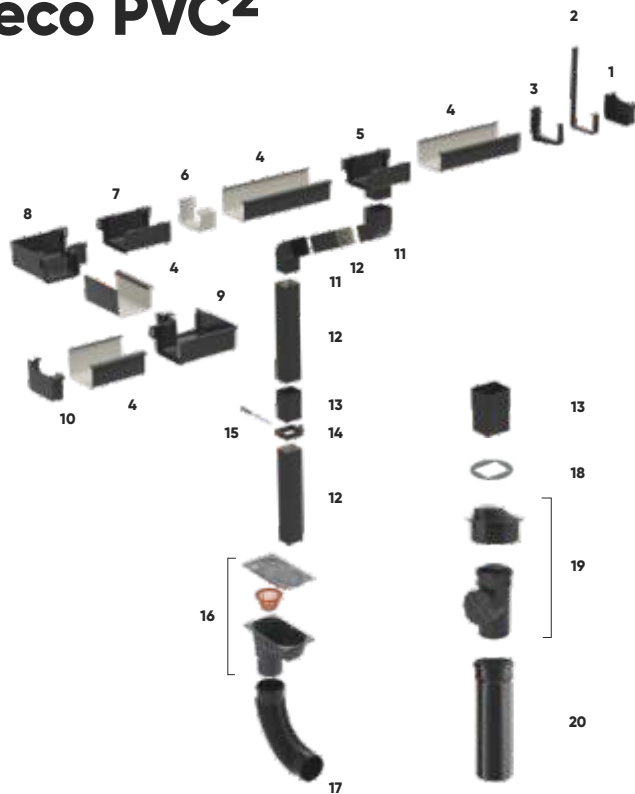

## Zoznam komponentov

- |    |  |
|----|--|
| 1  | Čelo pravé   |
| 2  | Kovový hák krokvový                                |
| 3  | PVC hák čelový                                     |
| 4  | Žlab   |
| 5  | Kotlík   |
| 6  | Tesniaca vložka                                    |
| 7  | Spojka žlabu                                       |
| 8  | Roh vnútorný 90°                                   |
| 9  | Roh vonkajší 90°                                   |
| 10 | Čelo ľavé  |
| 11 | Koleno 67°   |
| 12 | Rúra   |
| 13 | Spojka rúry  |
| 14 | Objímka  |
| 15 | Trň objímky s dlhou hmoždinkou                     |
| 16 | Univerzálna usadzovacia nádrž s košíkom a klapkami |
| 17 | Ohybné koleno                                      |
| 18 | Klapka pre hranatý zvod 70x80                      |
| 19 | Čistiaci kus 110 s redukciou 80-110                |
| 20 | Rúra napojená na čistiaci kus 0,5 m, Ø 110         |

## Tabuľka účinnosti

Umiestnenie  
zvodovej rúry



Typ žlabu / Rozmer rúry

Typ žlabu / Rozmer rúry	90 m <sup>2</sup>	180 m <sup>2</sup>
135/70x80	90 m <sup>2</sup>	180 m <sup>2</sup>

## Farby

Farba	Typ žlabu / Rozmer rúry
RAL 7021 721S Čiernosivá	135/70x80
RAL 9005 905S Čierna	135/70x80

# Tesniaca vložka

Inovatívne riešenie, ktoré pritláča žlab k tvarovke v mieste tesnenia, čo dodatočne podporuje tesnosť spojov odkvapového systému. Vložky sú pripevnené k spojkám, čelám a rohom.

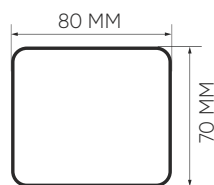
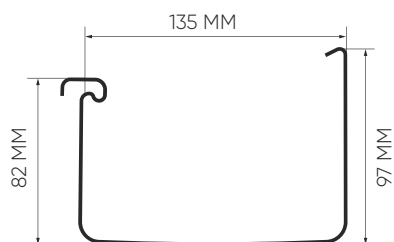
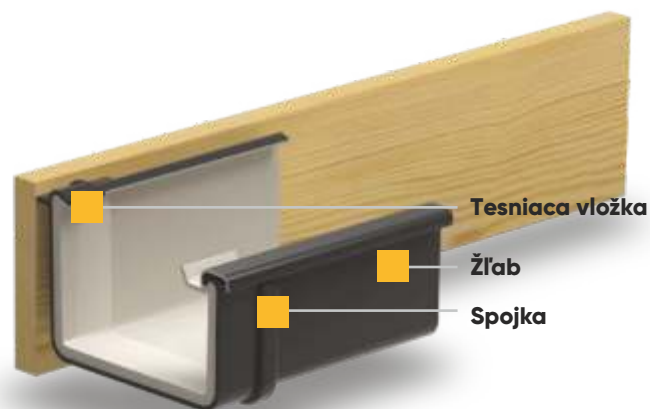

## Informácia o rozmeroch

Odkvapový systém Galeco PVC<sup>2</sup> 135/70x80 sa používa na odkvapy rodinných domov, obytných budov a malých priemyselných objektov. Vďaka hranatému profilu je odkvapový žľab efektívnejší ako konkurenčné žľaby 135 mm s okrúhlym profilom. Hranatá rúra bola navrhnutá pre moderné riešenia ideálne zladené so vzhľadom budovy.





**Galeco**  
**STAL<sup>2</sup>**





Galeco STAL<sup>2</sup> je odkvapový systém navrhnutý pre moderné a estetické riešenia, ktoré dokonale harmonizujú so vzhľadom budovy.

Použitie ocelového hranatého žlabu v systéme Galeco STAL<sup>2</sup> umožňuje inštaláciu podhľadových panelov, ktoré sa zasúvajú do spodných svoriek čelových hákov. Takéto riešenie umožňuje zakryť prednú časť žlabu a ukončiť spodnú stranu odkvapú dekoratívnym strešným podhľadom Galeco NOVA, čím sa dosiahne jednoliaty vzhľad odkvapú.

#### Výhody systému:



##### **Estetické vyhotovenie**

Hranatý profil žlabu a zvodovej rúry, ako aj použitie maskovacieho krytu umožňuje dosiahnutie moderného vzhľadu budovy.



##### **Maskovací kryt prekrývajúci žlab**

Systém umožňuje jednoduché upevnenie maskovacieho krytu, ktorý zakrýva žlaby, čo vytvára dojem jednoliateho dizajnu odkvapú.



##### **Hranatý profil žlabu a rúry**

Tvar je optimálne prispôsobený fasáde budovy, zároveň umožňuje vyššiu efektivitu systému.



##### **Podpora pre architektov – databáza CAD/BIM**

Špeciálne pripravené výkresy CAD/BIM uľahčia architektom a projektantom začlenenie systému do projektu.



##### **Žlaby a rúry chránené fóliou**

Fólia chráni pred poškrábaním počas prepravy.



##### **35-ročná záruka**

Poskytuje sa na odolnosť proti korózii spôsobujúcej perforáciu.



# Zloženie systému Galeco STAL<sup>2</sup>

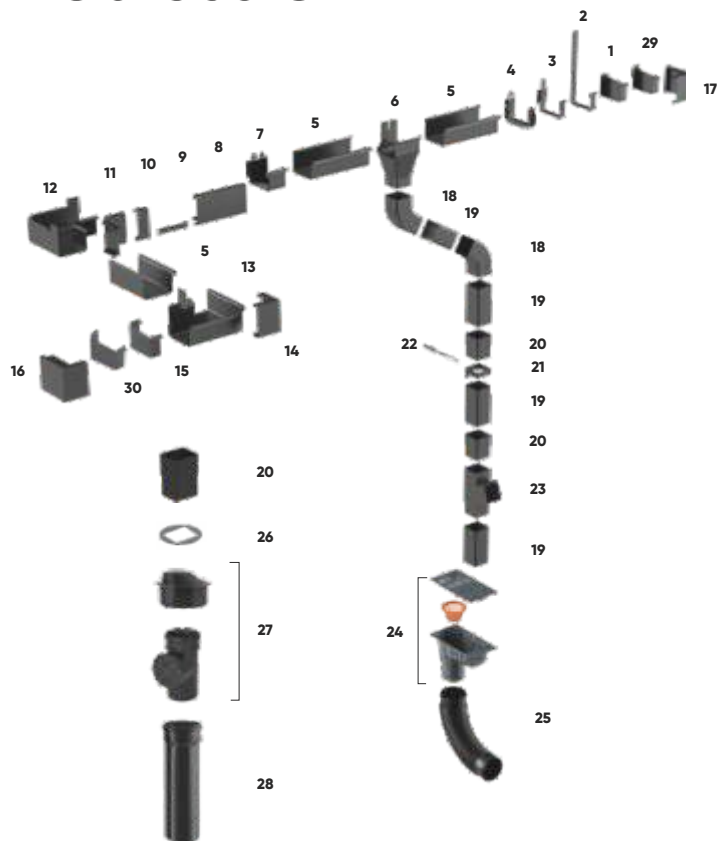

## Zoznam komponentov

1	Čelo žlabu pravé PVC*	16	Čelo podhľadového maskovacieho krytu ľavé
2	Kovový hák krokový	17	Čelo podhľadového maskovacieho krytu pravé
3	Plochý kovový hák čelový	18	Koleno 72°
4	Kovový hák čelový na upevnenie maskovacieho krytu	19	Rúra
5	Žlab	20	Spojka rúry
6	Závesný kotlík	21	Objímka
7	Čelová spojka (dilatačná)	22	Trň objímky s dlhou hmoždinkou
8	Maskovací kryt podhľadový	23	Zvodová odbočka 72°
9	Vnútrotná spojka pre maskovací kryt*	24	Lapač nečistôt (s košíkom a klapkami)
10	Vonkajšia spojka pre maskovací kryt*	25	Ohybné koleno
11	Vnútrotný rohový prvok pre maskovací kryt	26	Klapka pre hranatý zvod 80x80
12	Vnútrotný roh 90° lepený	27	Čistiaci kus 110 s redukciou 80-110 (súprava)
13	Vonkajší roh 90° lepený	28	Rúra napojená na a čistiaci kus 0,5 m, Ø 110
14	Vonkajší rohový prvok pre maskovací kryt	29	Čelo žlabu pravé STAL <sup>2</sup> *
15	Čelo žlabu ľavé PVC*	30	Čelo žlabu ľavé STAL <sup>2</sup> *

## Tabuľka účinnosti

Umiestnenie  
zvodovej rúry



Typ žlabu / Rozmer rúry

125 / 80x80	90 m <sup>2</sup>
	180 m <sup>2</sup>

## Farby a rozmery

125 / 80x80

OCEL

~ RAL 7015	715S	Graftová sivá	■
~ RAL 9005	905S	Čierna	■

OCEL – METALÍZA

~ RAL 9007	907E	Šedý hliník	■
------------	------	-------------	---

\*prvky 9 a 10 (spojky maskovacieho krytu), 15 a 30 (čelo žlabu ľavé PVC a OCEL), 1 a 29 (čelo žlabu pravé PVC a OCEL) sa používajú zameniteľne

# Možnosti montáže

Odkvapový systém Galeco STAL<sup>2</sup> je možné namontovať dvoma rôznymi spôsobmi: pomocou podhľadového maskovacieho krytu alebo bez maskovacieho krytu pomocou elegantných plochých hákov určených na takúto montáž.

## MONTÁŽ S MASKOVACÍM KRYTOM – na čelových hákoch na upevnenie maskovacieho krytu

Úroveň žlabu môže byť zakrytá podhľadovým maskovacím krytom, ktorý je upevnený svorkami čelových hákov.

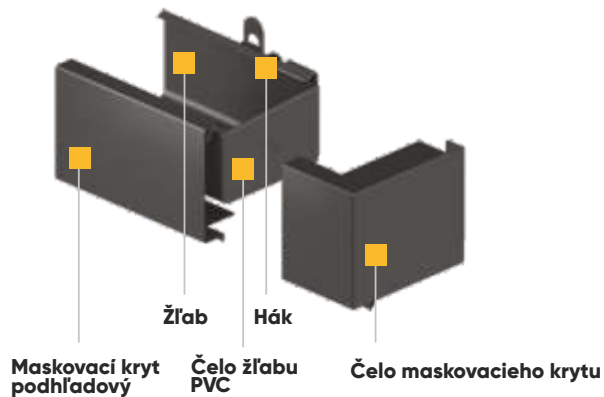

## MONTÁŽ BEZ MASKOVACIEHO KRYTU – na plochých čelových alebo krokových hákoch

Alternatívou sú ploché háky, ktoré nevyžadujú montáž maskovacieho krytu.



## Priečny rez znázorňujúci montáž na streche bez podhľadu

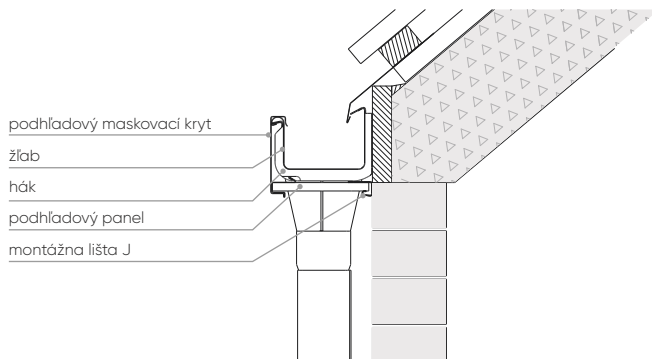

## Priečny rez znázorňujúci montáž na streche s podhľadom

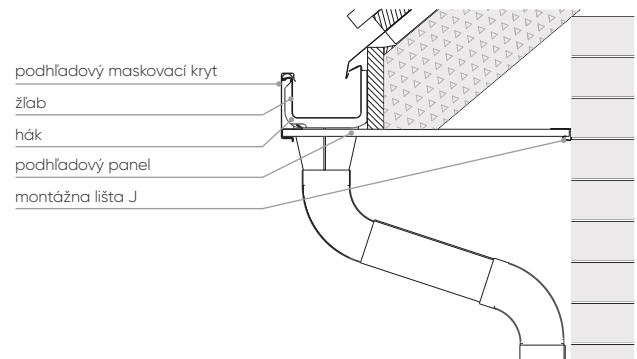



**Galeco**  
**SKRYTÝ ODKVAP**





SYSTÉM  
**SKRYTÝHO  
ODKVAPU**  
GALECO

Galeco SKRYTÝ ODKVAP je inovatívny odkvapový systém určený na montáž do zateplenia budov.

Systém ako celok dokonale zapadá do línií každého stavebného objektu a dodáva mu tak moderný a estetický vzhľad. Vďaka systémovému riešeniu estetického začlenenia žľabu a zvodovej rúry do dizajnu budovy je teraz možné realizovať aj tie najinovatívnejšie projekty domov bez potreby tradičnej montáže odkvapových rúr na vonkajšej strane fasády.

#### Výhody systému:



##### **Maskovací kryt žľabu**

Systém umožňuje jednoduché upevnenie maskovacieho krytu, ktorý zakrýva úroveň žľabu a vytvára tak dojem jednoliateho celku.



##### **Vylepšená tesnosť systému**

Správne nainštalovaný systém je úplne bezpečný, takže nehrozí riziko pretekania vody.



##### **Hranatý profil žľabu a rúry**

Optimálne prispôsobený na inštaláciu do fasády, navyše je ešte efektívnejší.



##### **Podpora pre architektov – databáza CAD/BIM**

Špeciálne pripravené výkresy CAD/BIM uľahčia architektom a projektantom začlenenie systému do projektu.



##### **Estetické vyhotovenie**

Hranatý profil žľabu a zvodovej rúry, ako aj použitie maskovacieho krytu umožňuje dosiahnutie moderného vzhľadu budovy.



##### **10-ročná záruka**

Poskytuje sa na odolnosť proti korózii spôsobujúcej perforáciu, mechanickú odolnosť a tesnosť systému.

# Zloženie systému Galeco SKRYTÝ ODKVAP

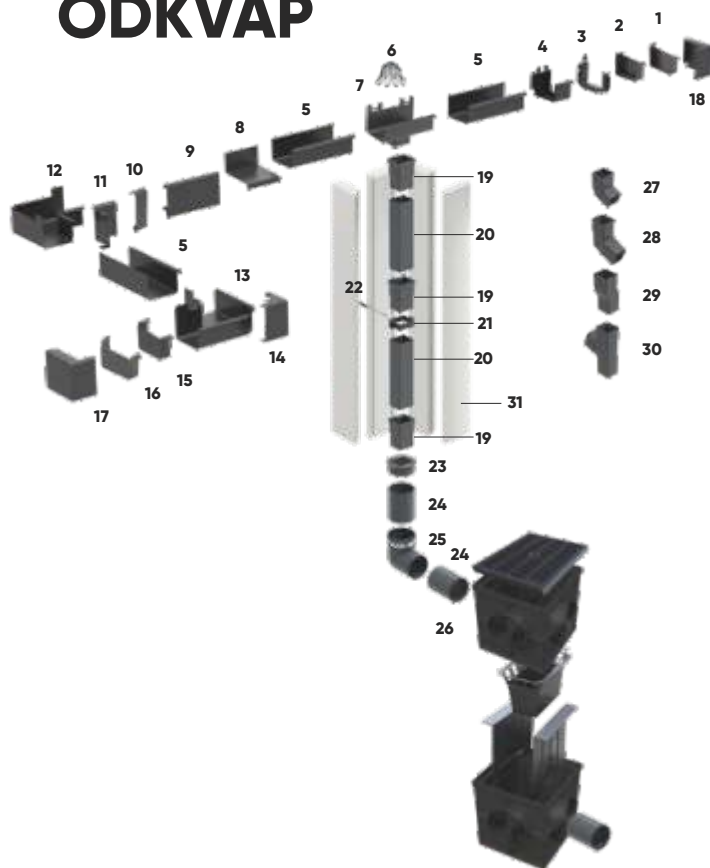

## Zoznam komponentov

1	Čelo žlabu pravé STAL <sup>2</sup> *	17	Čelo čelového maskovacieho krytu ľavé
2	Čelo žlabu pravé PVC <sup>2</sup> *	18	Čelo čelového maskovacieho krytu pravé
3	Kovový hák na upevnenie maskovacieho krytu	19	Spojka s tesnením
4	Čelová spojka dilatčná	20	Rúra
5	Žľab	21	Objímka
6	Sitko do kotlika	22	Triň objímky s dlhou hmoždinkou
7	Kotlík s tesniacou manžetou	23	Redukcia 70 x 80 na 110
8	Podžľabový pás	24	Kanalizačná rúra
9	Čelový maskovací kryt	25	Kanalizačné koleno 88°
10	Vonkajšia spojka čelového maskovacieho krytu	26	Šachta (s nadstavbou revíznej ršachty/roštom separátormi, košíkom)
11	Vnútrotný rohový maskovací kryt	27	Koleno 67°
12	Vnútrotný roh 90° lepený	28	Atypické bočné koleno
13	Vonkajší roh 90° lepený	29	Odskok
14	Vonkajší rohový maskovací kryt	30	Atypická bočná zvodová odbočka
15	Čelo žlabu ľavé PVC <sup>2</sup> *	31	Teplnoizolačný kryt pre zvodovú rúru
16	Čelo žlabu ľavé STAL <sup>2</sup> *		

## Farby žľabov

~ RAL 7015	715S	Grafitová sivá	■
~ RAL 9005	905S	Čierna	■

## Farby krytov

~ RAL 7015	715S	Grafitová sivá	■
~ RAL 7016	716M	Antracitová šedá MATNÁ	■
~ RAL 9005	905S	Čierna	■
~ RAL 9005	905M	Čierna MATNÁ	■
~ RAL 9007	907E	Šedý hliník metalíza	■

## Tabuľka účinnosti

Umiestnenie zvodovej rúry



Typ žľabu / Rozmer rúry

125/70x80	90 m <sup>2</sup>
	180 m <sup>2</sup>

\*prvky 15 a 16 (čelo žľabu ľavé PVC<sup>2</sup> a OCEL<sup>2</sup>), 1 a 2 (čelo žľabu pravé PVC<sup>2</sup> a OCEL<sup>2</sup>) sa používajú zameniteľne.

# Vzorec na výpočet vysunutia krokvy

$$X = Y - 14 - Z$$

- X [cm] – vzdialenosť výstupku krokvy vo výklenku
- Y [cm] – hrúbka vrstvy zateplenia + povrchová úprava fasády
- Z [cm] – hrúbka čelovej dosky
- 16 [cm] – šírka od prednej časti maskovacieho krytu po zadný povrch háku

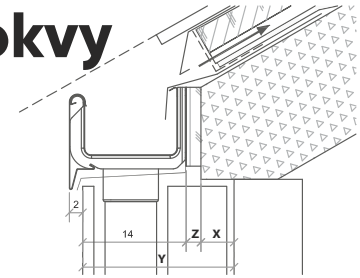

## Priečny rez spojenia žľabu a zvodovej rúry

/ pôdorys / omietková fasáda

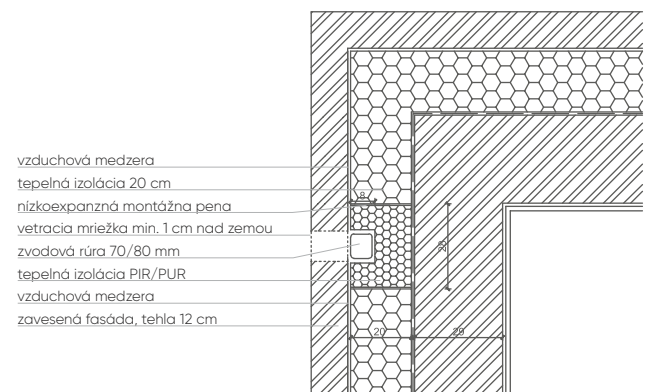
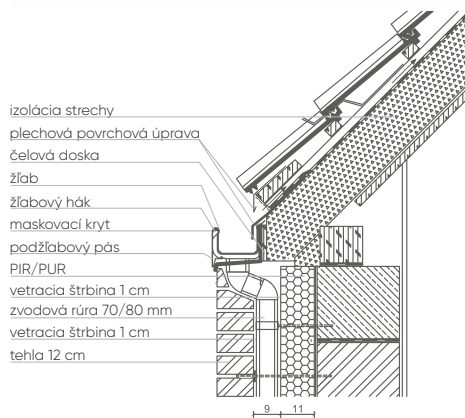
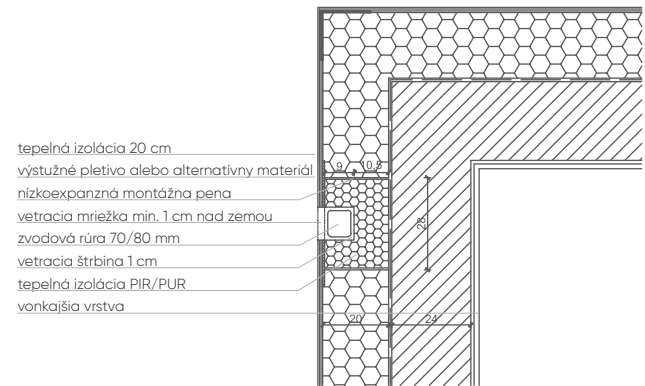
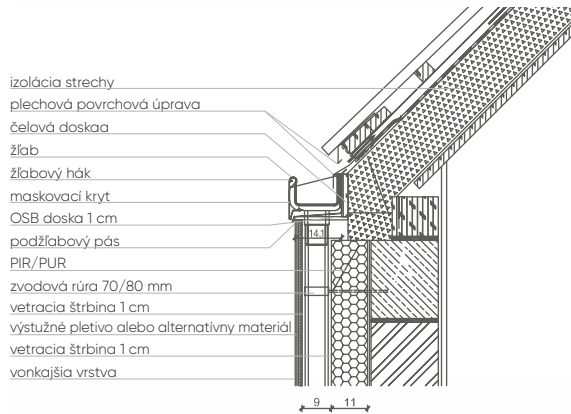

# SelfTec®

# System termokábllov

Odkvapové systémy Galeco s aplikovaným systémom vykurovacích káblov zabráni hromadeniu snehu a ľadu, zamrznutiu vody v žlaboch a zvodových rúrach, ako aj tvorbe škvŕn na fasádach, čo vám prinesie uspokojenie a úsmev na dlhé roky.

## Výhody systému:



### **Eekonomická prevádzka**

Použitie regulátora a snímačov umožňuje automatické zapnutie systému v závislosti od poveternostných podmienok.



### **Univerzálne použitie**

Vykurovacie káble je možné použiť vo všetkých typoch odkvapových systémov, bez ohľadu na ich profil a materiál.



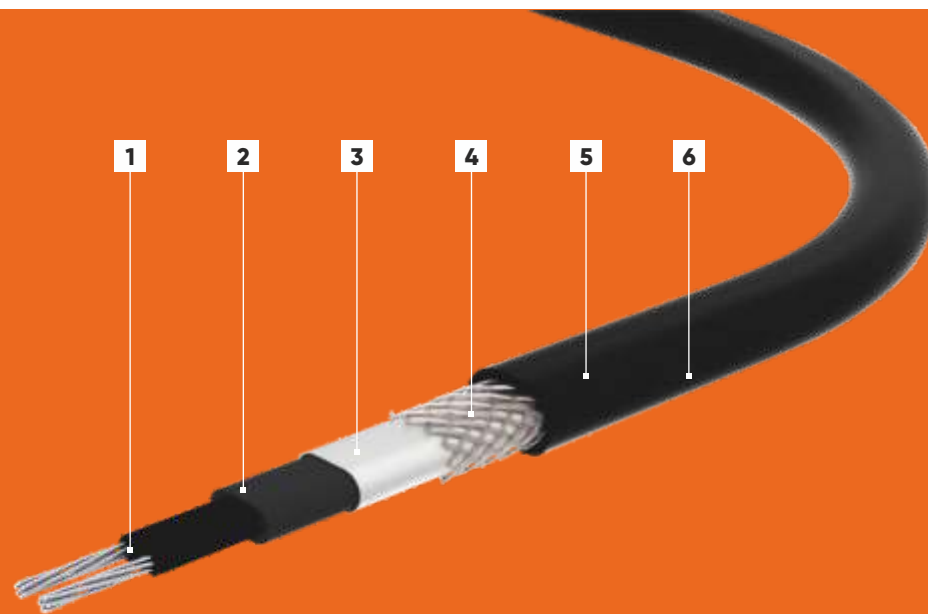

## Konštrukcia vykurovacieho kábla SelfTec®

- 1 Viacdrotová žila z pocínovaných medených drôtov
- 2 Samoregulačný vodivý polymér
- 3 Izolácia z modifikovaného polyolefínu
- 4 Tienenie – fólia AL/PET
- 5 Tienenie – opletenie z pocínovaných medených drôtov
- 6 Vonkajší plášť z bezhalogénového plastu odolného proti UV žiareniu

### Upevnenie vykurovacích káblov v polkruhových žľaboch

Vykurovacie káble je možné namontovať do akéhokoľvek typu žľabov. Montujú sa pomocou špeciálnych držiakov pre polkruhové žľaby. Vzdialenosť medzi jednotlivými držiakmi by nemala presiahnuť 30 cm. Zvyčajne sa káble ukladajú v pároch, zatiaľ čo v žľaboch a rúrach so šírkou (priemerom) menšou alebo rovnou 12 cm a v klimatickom pásme s miernymi zimami je možné káble ukladať aj jednotlivo.



Upevnenie v polkruhových žľaboch



Upevnenie vykurovacích káblov v hranatých žľaboch

### Upevnenie vykurovacích káblov v hranatých žľaboch

Vykurovacie káble sú určené najmä pre hranaté žľaby v systéme Galeco SKRYTÝ ODKVAP, pri ktorom je hranatá zvodová rúra schovaná v zateplení fasády. Použitie takéhoto riešenia výrazne znižuje riziko zamrznutia vody v kritických bodoch zvodovej rúry a zároveň je jednou zo záručných podmienok pre tento typ žľabov.



Nosné lanko pre viacpodlažné budovy

# Galeco PVC

SYSTÉM  
**PVC**  
GALECO

**Ide o novú kvalitu odkvapových systémov s modernou výrobnou technológiou – koextrúziou.**

Špeciálne vyvinutý PVC materiál sa vyznačuje vyššou odolnosťou proti UV žiareniu, zaručuje stálosť farby pri meniacich sa poveternostných podmienkach, ako aj vysoký a dlhotrvajúci lesk.

## Výhody systému:



### Inovatívny tvar žľabu

Chrání pred pretečením vody aj počas silných dažďov.



### Materiál odolný proti UV žiareniu, 5-ročná záruka na farbu

Vysoký lesk systému získaný v procese koextrúzie vám umožní tešiť sa z dokonalého vzhľadu dlhé roky.



### Odolnosť systému proti tepelnej rozťažnosti

Vďaka svetlej vnútornej strane dlhých prvkov je zohrievanie systému zredukované až o 15 %.



### Prvý rohový prvok na trhu s možnosťou nastavenia

Maximálne skrátuje čas a znižuje náklady na inštaláciu odkvapového systému.



### Špeciálne profilovaný žľabový hák

Vysoká odolnosť proti zataženiu.



### 15-ročná záruka

Na mechanickú pevnosť prvkov.

# Zloženie systému Galeco PVC

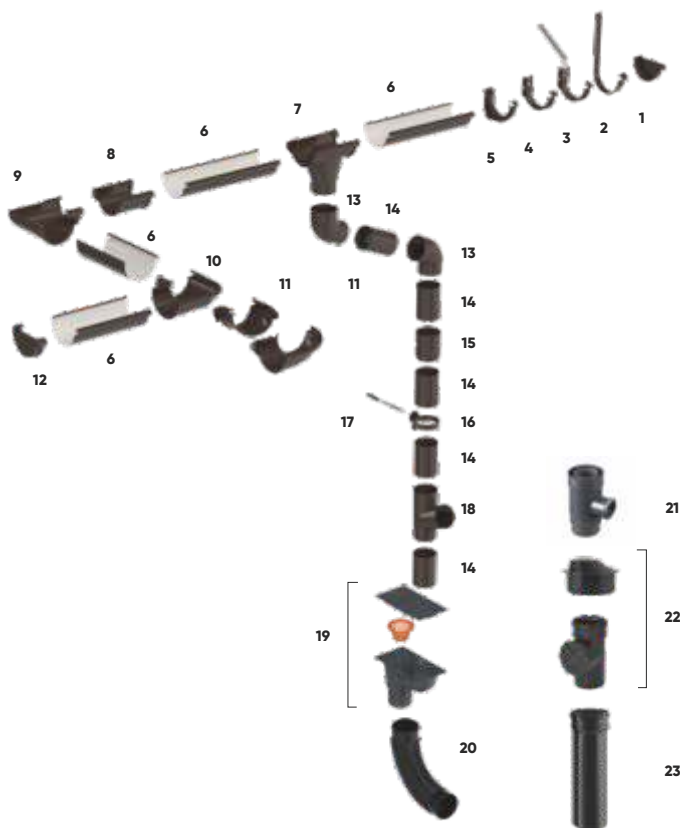

## Zoznam komponentov

1	Čelo pravé	13	Koleno 67°
2	Kovový hák krokový	14	Rúra
3	Kovový hák čelový s konzolou	15	Spojka rúry
4	Kovový hák čelový	16	Objímka
5	PVC hák čelový	17	Trňi objímky s dlhou hmoždinkou
6	Žľab	18	Zvodová odbočka
7	Kotlík bez tesnenia	19	Univerzálna lapač nečistôt (s košíkom a klapkami)
8	Spojka	20	Ohybné koleno
9	Roh vnútorný 90°	21	Zachytávač dažďovej vody 100/50
10	Roh vonkajší 90°	22	Čistiaci kus 110 s redukciou 80-110 (súprava)
11	Roh vonkajší nastaviteľný	23	Rúra napojená na čistiaci kus 0,5 m, Ø 110
12	Čelo ľavé		

## Tabuľka účinnosti

Umiestnenie  
zvodovej rúry



Typ žľabu / Rozmer rúry

	90/50	110/80	130/80	130/100	150/100
~ RAL 8019	36 m <sup>2</sup>	58 m <sup>2</sup>	99 m <sup>2</sup>	99 m <sup>2</sup>	148 m <sup>2</sup>
~ RAL 9010	73 m <sup>2</sup>	116 m <sup>2</sup>	198 m <sup>2</sup>	198 m <sup>2</sup>	296 m <sup>2</sup>

## Farby a rozmery

			90/50	110/80	130/80	130/100	150/100
~ RAL 8019	819S	Šedohnedá	■	■	■	■	■
~ RAL 9010	910S	Biela		□	□	□	
~ RAL 9005	905S	Čierna	■	■	■	■	
~ RAL 7038	G 738S	Achátová šedá					■
~ RAL 7021	721S	Čiernosivá	■	■	■	■	■
~ RAL 8017	817S	Čokoládová hnedá			■	■	



# Galeco STAL



## **Keď staviate dom, nemyslíte len na deti, ale aj na vnúčatá.**

Práve preto sme vyvinuli odolné a spoľahlivé riešenia, ktoré vám na dlhé roky zaručia pohodlie a úsmev na tvári. Odkvapový systém Galeco STAL je zárukou dlhodobej spokojnosti z vynikajúcej kúpy.

### **Výhody systému:**



#### **Inovatívny tvar žľabu**

Chrání pred pretečením vody aj počas silných dažďov.



#### **Žľaby a zvodové rúry chránené fóliou**

Fólia chrání pred poškrábaním počas prepravy a montáže.



#### **Dlhá životnosť plechov**

Vďaka použitiu štyroch ochranných vrstiev, ktoré chránia plechy pred pôsobením poveternostných podmienok.



#### **Hlboký profil žľabu**

Oceľový žľab s hlbším profilom v porovnaní s konkurenčnými systémami, čo zaručuje účinnejšie odvádzanie vody.



#### **Prvý nastaviteľný rohový prvok na trhu**

Maximálne skrátuje čas a znižuje náklady na inštaláciu odkvapového systému.



#### **35-ročná záruka**

Na mechanickú pevnosť prvkov.



# Zloženie systému Galeco STAL

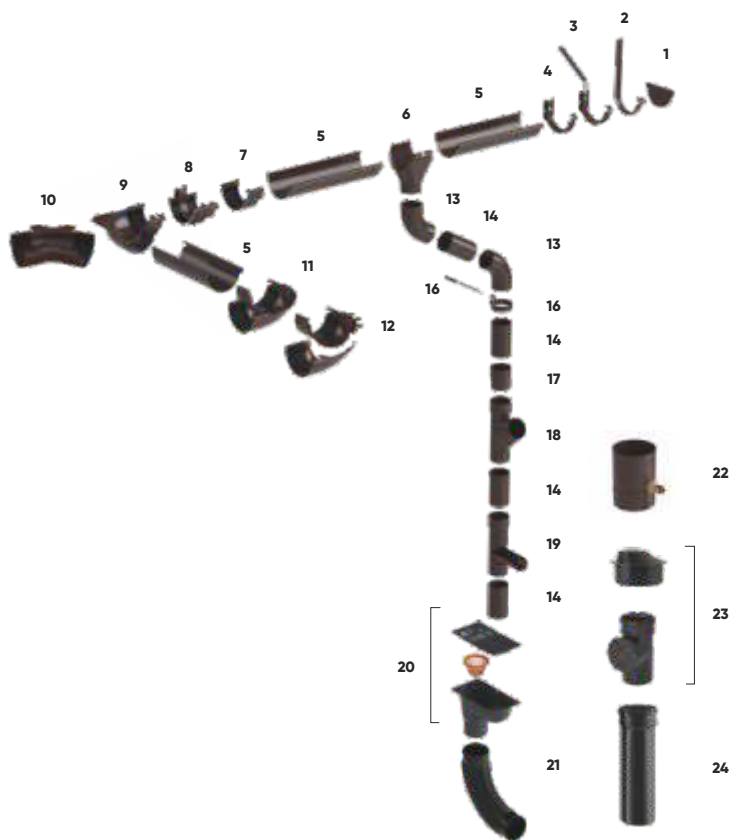

## Zoznam komponentov

1	Univerzálne čelo	13	Koleno 60°
2	Hák krokavý/zosilnený	14	Rúra
3	Čelový hák s konzolou	15	Objímka
4	Čelový hák	16	Trih objímky s dlhou hmoždinkou
5	Žlab	17	Spojka rúry
6	Kotlík	18	Zvodová odbočka
7	Spojka žlabu	19	Výpust vody
8	Spojka žlabu s hákom	20	Univerzálna lapač nečistôt (s košíkom a klapkami)
9	Vnútrohý roh tesniaci 90°	21	Ohybné koleno
10	Vnútrohý roh nastaviteľný s uhlom 105 – 135°	22	Zachytávač dažďovej vody s pripojením na záhradnú hadicu
11	Vonkajší roh tesniaci 90°	23	Čistiaci kus 110 s redukciou 80-110 (súprava)
12	Vonkajší roh nastaviteľný s uhlom 100 – 135°	24	Rúra napojená na čistiaci kus 0,5 m, Ø 110

## Farby

120/90 135/90 135/100 150/100 150/120

### LESKLÉ

~ RAL 7015	715S	Grafitová sivá	■	■	■	■	■
~ RAL 8004	804S	Tehlová		■	■		
~ RAL 8019	819S	Šedohnedá	■	■	■	■	■
~ RAL 8017	817S	Čokoládová hnedá	■	■	■		
~ RAL 9003	903S	Biela		□			
~ RAL 9005	905S	Čierna	■	■	■		
~ RAL 3009	309S	Červená		■	■		

### MATNÉ

~ RAL 7016	716P	Antracitová sivá	■	■	■		
~ RAL 9005	905P	Čierna	■	■	■		
~ RAL 8017	817P	Čokoládová hnedá	■	■	■		

### METALICKÉ

~ RAL 8007	807E	Žltohnedá svetlá		■			
~ RAL 9007	907E	Šedý hliník		■			
~ RAL 9006	906E	Strieborná		■	■	■	■

## Tabuľka účinnosti

Typ žlabu / Rozmer rúry

Umiestnenie  
zvodovej rúry



	120/90	135/90	135/100	150/100	150/120
60 m <sup>2</sup>	110 m <sup>2</sup>	110 m <sup>2</sup>	150 m <sup>2</sup>	150 m <sup>2</sup>	
120 m <sup>2</sup>	220 m <sup>2</sup>	220 m <sup>2</sup>	300 m <sup>2</sup>	300 m <sup>2</sup>	

# Galeco LUXOCYNK

SYSTÉM  
LUX  
OCYNK  
GALECO

## Galeco LUXOCYNK

Tento produkt je založený na riešeniach ocelových systémov. Vyrába sa z najkvalitnejšej pozinkovanej ocele potiahnutej priehľadnou organickou ochrannou vrstvou, čím vzniká pevný, odolný a kompaktný povlak, ktorý chráni oceľ pred koróziou.

### Výhody systému



#### Inovatívny tvar žľabu

Chrání pred pretečením vody aj počas silných dažďov.



#### Hlboký profil žľabu

Ocelový žľab s hlbším profilom v porovnaní s konkurenčnými systémami, čo zaručuje účinnejšie odvádzanie vody.



#### Prvý univerzálny rohový prvok na trhu

Je nastaviteľný, maximálne skrátuje čas a znižuje náklady na inštaláciu odkvapového systému.



#### Žľaby a rúry chránené fóliou

Fólia chrání pred poškrábaním počas prepravy.



#### Systém utesnených spojov

Dobré utesnenie zaručuje špeciálne tesnenie vyrobené z EPDM.



#### 10-ročná záruka

Poskytuje sa na odolnosť proti korózii spôsobujúcej perforáciu.

# Zloženie systému Galeco LUXOCYNK

## Zoznam komponentov

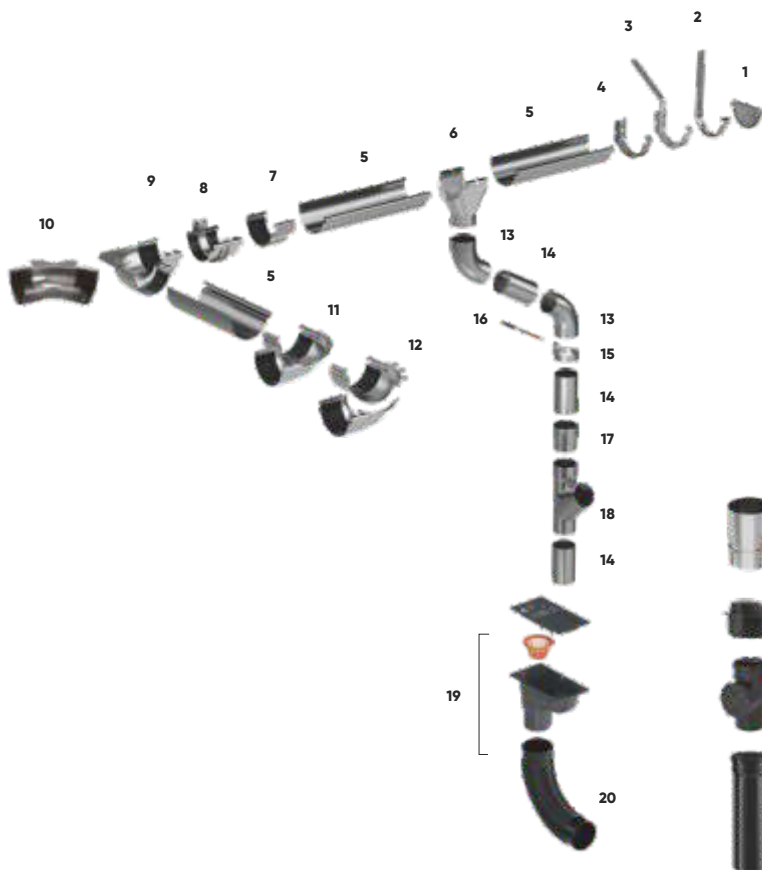

1	Univerzálne čelo	13	Koleno 60°
2	Hák krokavý	14	Rúra
3	Čelový hák s konzolou	15	Objímka
4	Čelový hák	16	Triň objímky s dlhou hmoždinkou
5	Žlab	17	Spojka rúry
6	Kotlík	18	Zvodová odbočka
7	Spojka žlabu so svorkou	19	Univerzálna lapač nečistôt (s košíkom a klapkami)
8	Spojka žlabu s hákom	20	Ohybné koleno
9	Vnútny roh tesniaci 90°	21	Zachytávač dažďovej vody s pripojením na záhradnú hadicu
10	Vnútny roh nastaviteľný s uhlom 105–135°	22	Čistiaci kus 110 s redukciami 80–110 (súprava)
11	Vonkajší roh tesniaci 90°	23	Rúra napojená na čistiaci kus 0,5 m, Ø 110
12	Vonkajší roh nastaviteľný s uhlom 100–135°		

## Tabuľka účinnosti

Umiestnenie zvodovej rúry	Typ žlabu / Rozmer rúry				
	120/90	135/90	135/100	150/100	150/120
	60 m²	110 m²	110 m²	150 m²	150 m²
	120 m²	220 m²	220 m²	300 m²	300 m²

## Farby a rozmery

		120/90	135/90	135/100	150/100	150/120
~ RAL 9023	923S Perlová tmavošedá					



**Galeco**  
**PLOCHÉ STRECHY**





SYSTÉM  
**PLOCHÉ  
STRECHY**  
GALECO

# PLOCHÉ STRECHY odvádzanie vody

Ako jediní ponúkame hotové súpravy spájajúce strešný vpust, rúru a prechod cez atiku. Systém Galeco umožňuje jednoducho prepojiť odvodnenie plochých striech s hranatými a okrúhlymi zvodovými rúrami pomocou inovatívneho adaptéra.

## Výhody systému:

**3<sub>w</sub>1**

### Komplexnosť 3 v 1

Výber modelu vpustu a vybraného variantu adaptéra spojených kanalizačnou rúrou umožňuje komplexne prispôbiť dané riešenie individuálnemu projektu.

**!**

### Inovatívne riešenie

Jediné systémové a komplexné riešenie na trhu s prechodom cez atiku testované z hľadiska účinnosti a so zárukou priamo od výrobcu.



### Estetika a dizajn

Možnosť napojiť odvodnenie plochých striech na hranaté rúry s najmodernejšími profilmi, ako aj na tradičné okrúhle zvodové rúry.



### Univerzálne použitie

Vďaka rôznym modelom prírub je možné namontovať systém na najobľúbenejšie typy krytín plochých striech.



### Vynikajúce tepelnoizolačné vlastnosti

Prvotriedne spracovanie a výber materiálov zabezpečujú tepelnú odolnosť a odolnosť proti UV žiareniu.



### Dostupnosť produktov

Vďaka rozsiahlej logistickej sieti sú všetky produkty dostupné na predajných miestach prevádzkovaných spoločnosťou Galeco.

# Strešné vpusty

1

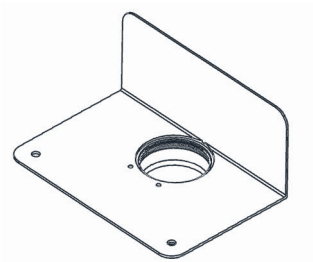

4



5

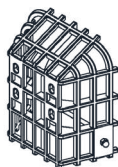

1 atikový vpust nástenný

2 strešné vpusty a nadstavby

3 balkónové vpusty a nadstavby

4 mriežka na zachytávanie listia

5 záchytný košík na štrk

6 mriežka na zachytávanie listiokratka listia

2

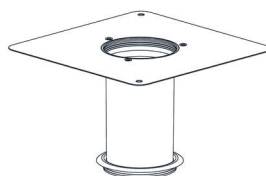
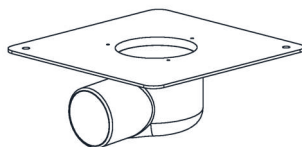
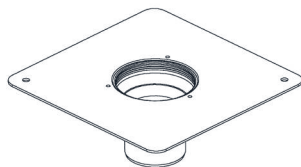

5



3

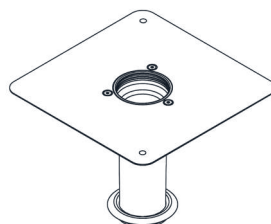
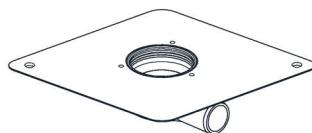
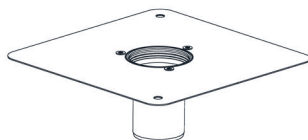

5

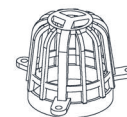

6



Vyhrievanie akéhokolvek vpustu je možné zabezpečiť namontovaním vyhrievacieho pásu – k dispozícii v ponuke Galeco v sekcii Vykurovacie káble.



# Inovatívny adaptér

Adaptér umožňuje jednoduché a pohodlné prepojenie vpustov s hranatými a okrúhlymi zvodovými rúrami, čím sa zabezpečí efektívne odvádzanie dažďovej vody z plochých striech a terás pri zachovaní estetiky vonkajšieho vzhľadu budovy.



## Farby adaptérov

~ RAL 7024 / ~ RAL 7021	721S / 715S	Grafitová sivá / Čiernosivá	■
~ RAL 9005	905S	Čierna	■

Adaptéry sú dostupné v konfigurácii pre hranatú ocelovú rúru 80x80 mm, okrúhlu ocelovú rúru ø 90 a 100 mm, okrúhlu PVC rúru ø 100 mm osadené na vonkajšej strane fasády a pre hranatú PVC rúru 70x80 mm, ktorú je možné namontovať tak na vonkajšiu stranu fasády, ako aj do tepelnoizolačnej vrstvy budovy.

# Zberný kotlík

Zberný kotlík predstavuje prvok núdzového odvodnenia, sú dostupné v konfigurácii pre spojenie s okrúhrou rúrou 90 a 100 mm zo systému Galeco STAL2 a hranatou rúrou 80x80 mm zo systému Galeco STAL<sup>2</sup>.



## Farby zberných kotlíkov

~ RAL 7015	715S	Bridlicová sivá	■
~ RAL 9005	905S	Čierna	■
~ RAL 8017	817S	Čokoládová hnedá	■
~ RAL 7016	716S	Antracitová sivá POLOMATNÁ	■
~ RAL 9005	905P	Čierna POLOMATNÁ	■

~ RAL 7015	715S	Grafitová sivá	■
~ RAL 9005	905S	Čierna	■
~ RAL 9007	907E	Šedý hliník METALÍZA	■

Zberné kotlíky v iných rozmeroch a farbách sú k dispozícii na vyžiadanie.









## Priečný rez spojenia strešného vpustu s adaptérom a PVC rúrou 70x80

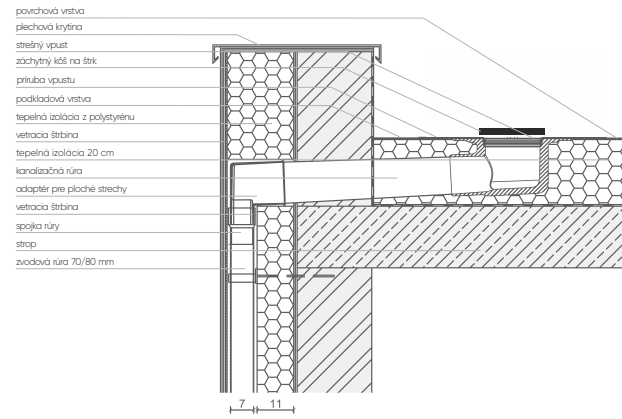



# Strešný podhľad NOVA



**Dekoratívne strešné podhľady sú určené na povrchovú úpravu spodnej vyčnievajúcej časti strechy "tzv.štablónu".**

Ich použitie vám umožní rýchlo a jednoducho zlepšiť estetický vzhľad budovy. Ľahká konštrukcia umožňuje montáž aj na citlivých konštrukciách.

## Výhody systému:



### Estetické

Vďaka kompletnému systému montážnych líšt je možné použiť podhľad pre akýkoľvek typ presahu strechy.



### Nevyžaduje žiadnu údržbu

Na rozdiel od dreva a kovu nevyžaduje PVC materiál žiadnu údržbu.



### Jednoduchá montáž

Optimálna konštrukcia prvkov strešného podhľadu umožňuje jednoduchú a rýchlu montáž



### Odolnosť proti poveternostným podmienkam

Vďaka použitiu PVC materiálu najvyššej kvality si strešný podhľad zachováva svoje parametre bez ohľadu na počasie.



### Flexibilita a mechanická odolnosť

Počas montáže vďaka použitiu optimálnej výrobných technológií.



### 10-ročná záruka

Na odolnosť proti mechanickému poškodeniu.

# Prvky systému



Plný strešný podhľad



Perforovaný strešný podhľad



Vonkajší roh



Montážna lišta typu „J“



Montážna lišta typu „H“

Prvok	Rozmer
plný strešný podhľad	295 x 4000 mm (1 panel = 1,18 m <sup>2</sup> )
odvetraný strešný podhľad	295 x 4000 mm (1 panel = 1,18 m <sup>2</sup> )
montážna lišta typu „J“	4000 mm
montážna lišta typu „H“	4000 mm
vonkajší roh	4000 mm
skrutky do strešného podhľadu	4,2 x 19 mm

## Farby

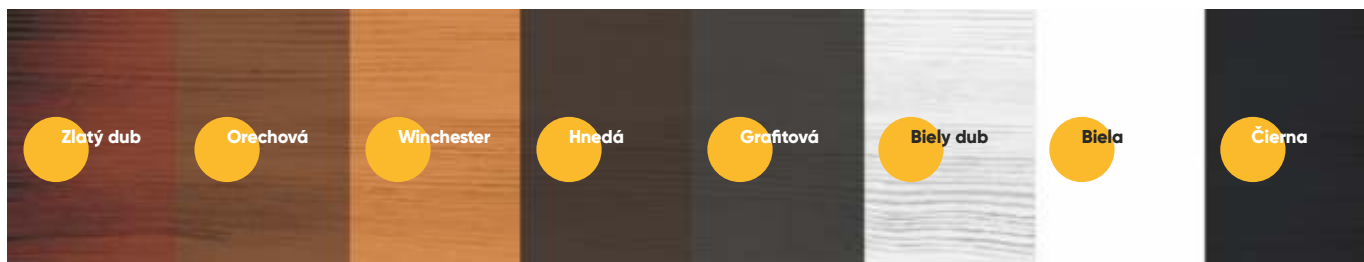

**Galeco Sp. z o.o.**



ul. Uśmiechu 1

32-083 Balice k/Krakowa

tel. +48 12 258 32 00

[galeco@galeco.pl](mailto:galeco@galeco.pl)

[www.galeco.pl](http://www.galeco.pl)

**DISTRIBÚTOR PRE SLOVENSKO:**

**LAMINA PREŠOV s.r.o. Jesenná 5, Prešov**

web: [lamina.sk](http://lamina.sk)

e-shop: [odkvapy.sk](http://odkvapy.sk)

e-mail: [eshop@lamina.sk](mailto:eshop@lamina.sk)

tel.: +421 914 223 322